

SDS

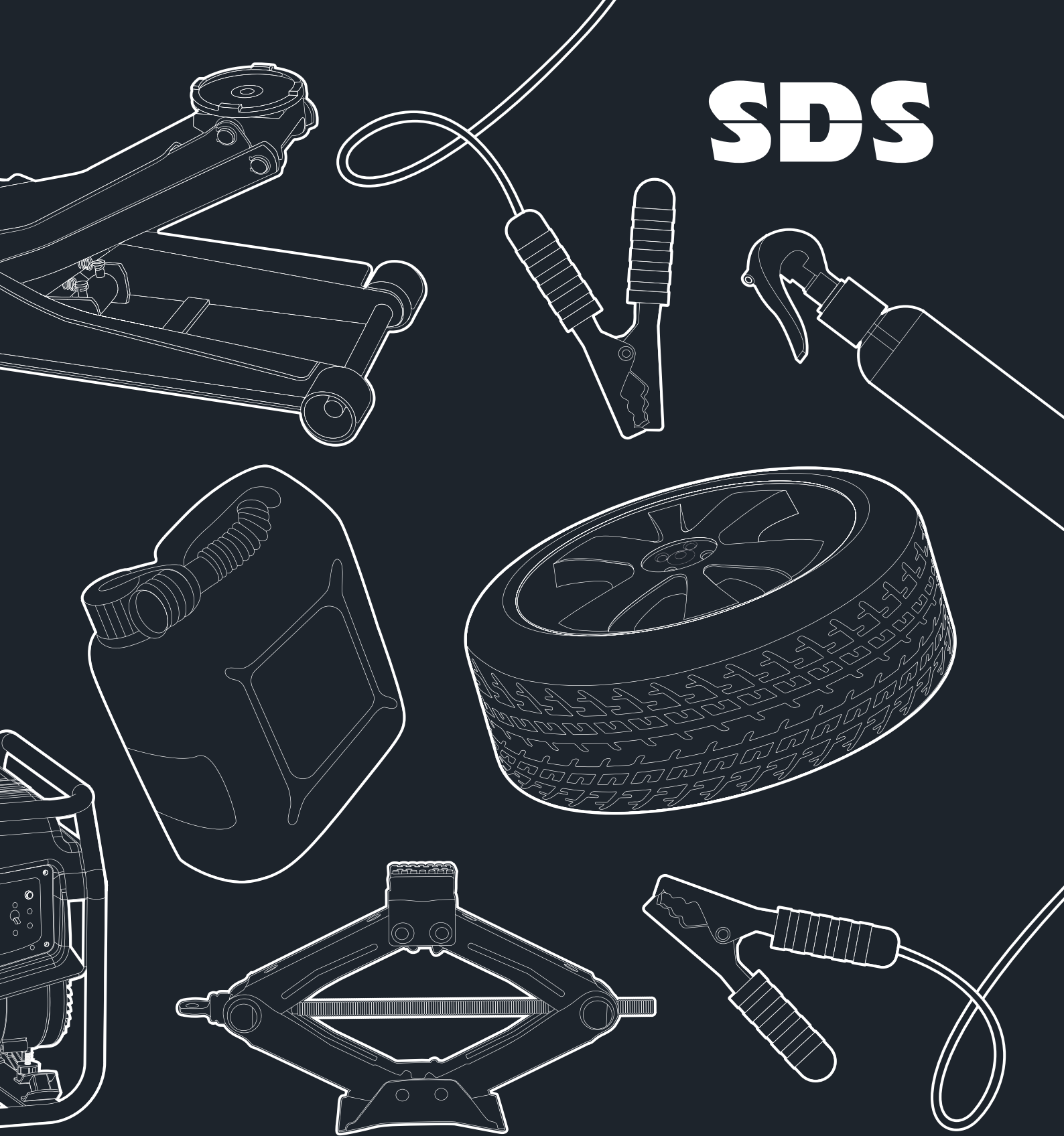

АВТО- ТОВАРЫ

REXANT

Kranz[®] DEUTSCHE QUALITÄT

PROconnect

ЧЕТЫРЕ СЕЗОНА 

О компании

Более 25 лет компания СДС – лидер на рынке электротехнической и светотехнической продукции. В настоящее время в ассортименте компании представлено более 17 тысяч позиций, которые позволяют удовлетворить любые потребности клиентов. Компания постоянно внедряет инновации, непрерывно расширяет ассортимент, поддерживает высокий уровень обслуживания и активно продвигает бренды. «Для людей как для себя» – это не просто миссия, а философия, которой компания СДС придерживается в каждом своем шаге.



1996

Год основания
компании

17 000

Наименований
в ассортименте

700 м²

Собственное упаковочное
производство

1000+

Сотрудников

150

Дистрибьюторов
в России и СНГ

40 000 м²

Площадь складских
помещений

350+

Производственных
площадок

400 м²

Собственные лаборатории
по разработке и тестированию



Автоэлектрика

08. Провод ПГВА
10. Кабель акустический
12. Стартовые провода
12. Зажимы «крокодил»
13. Термоусаживаемые трубки
14. Клеммы кабельные изолированные
15. Клеммы кабельные неизолированные
16. Наконечники изолированные
17. Наконечники неизолированные
17. Гильзы соединительные
18. Автомобильные предохранители
19. Держатели предохранителей
20. Разъемы для магнитол, антенн и автопроводки
21. Штекеры, удлинители, разветвители в прикуриватель
22. Концевики автомобильные
22. Антенны автомобильные внутрисалонные
23. Кнопки и тумблеры
24. Труба гофрированная автомобильная
25. Автомобильная изолента
25. Изолента ПВХ
26. Измерительное оборудование
28. Электромонтажный инструмент
30. Паяльное оборудование
31. Расходные материалы для пайки

Автохимия

34. Антидожди и антизапотеватель
34. Антикоррозионные составы
34. Преобразователь ржавчины
34. Смывка краски
35. Уход за автомобилем
35. Быстрый старт
35. Паста для рук очищающая
36. Очистители запасных частей и деталей
37. Смазки
37. Смазки пластичные

Гаражное оборудование и специальный инструмент

40. Домкраты и страховочные подставки
42. Лебедки ручные
42. Динамометрические ключи
42. Штангенциркули и микрометры
43. Подкатные ремонтные лежаки и сиденья
44. Телескопический инструмент и зажимы
45. Съёмники масляных фильтров
45. Свечные ключи
45. Стяжки пружин
46. Приспособления для утапливания тормозных цилиндров
46. Съёмники пистонов
46. Пневматические гайковерты и трещотки
47. Канистры и воронки для топлива
47. Насосы для перекачки топлива и технических жидкостей
48. Сварочные аппараты
48. Маски сварщика
49. Аксессуары и расходные материалы для сварочных работ
50. Силовое оборудование
52. Газовый инструмент
54. Фены строительные
54. Магнитные держатели
55. Ящики для хранения инструмента
55. Инструмент для маркировки
56. Кронштейны для хранения
60. Средства индивидуальной защиты

Соддер

Инструмент

- 64. Наборы инструментов для слесарно-монтажных работ
- 70. Трещотки для торцевых головок
- 70. Наборы торцевых головок
- 71. Наборы ударных головок
- 71. Переходники ударные
- 71. Наборы гаечных ключей
- 72. Ключи рожковые
- 73. Ключи накидные
- 73. Ключи гаечные комбинированные
- 73. Ключи комбинированные трещоточные
- 73. Ключи разводные
- 73. Ключи баллонные
- 74. Наборы ключей имбусовых
- 74. Шарнирно-губцевый инструмент
- 76. Бокорезы
- 76. Клещи переставные
- 76. Зажимы ручные
- 77. Ручные ножницы по металлу
- 77. Наборы отверток
- 79. Отвертки крестовые
- 80. Отвертки шлицевые
- 81. Отвертки переставные
- 81. Ударный инструмент
- 82. Рулетки
- 82. Ножи и лезвия
- 83. Скальпели
- 83. Мультитулы
- 84. Наборы инструмента
- 84. Надфили и напильники
- 85. Заклепочники и заклепки
- 85. Струбцины и тиски
- 85. Пистолеты для герметиков
- 86. Диски отрезные по металлу
- 86. Абразивный инструмент и насадки
- 88. Кордщетки
- 90. Щетки по металлу
- 90. Сверла
- 93. Наборы сверл
- 94. Сверла по металлу ступенчатые
- 95. Набор ступенчатых сверл
- 96. Биты для шуруповерта
- 98. Наборы бит
- 99. Прочие насадки для электроинструментов

Автоаксессуары

- 102. Автокомпрессоры
- 102. Аксессуары для компрессоров
- 103. Щетки стеклоочистителя
- 104. Чехлы-тенты
- 105. Буксировочные тросы и ремни крепления грузов
- 106. Щетки и лопаты
- 106. Аксессуары для детейлинга
- 107. Системы противоскольжения
- 108. Накидки защитные
- 108. Хранение и порядок

Сопутствующие товары

- 112. Батарейки и аккумуляторы
- 113. Зарядные устройства
- 114. Кабели для мобильных устройств
- 115. Кабели AUX
- 116. Фонари
- 117. Стяжки нейлоновые и хомуты
- 119. Хомуты и стальная стяжка
- 120. Пломбы номерные и стальные тросы
- 121. Двухсторонние клейкие ленты
- 121. Малярная лента
- 121. Специальные клейкие ленты
- 122. Универсальный и эпоксидный клей
- 122. Клеевые пистолеты и стержни
- 123. Термосумки
- 123. Наклейки автомобильные

ЖАНИЕ

АВТОЭЛЕКТ

- 08. Провод ПГВА
- 10. Кабель акустический
- 12. Стартовые провода
- 12. Зажимы «крокодил»

- 13. Термоусаживаемые трубки
- 14. Клеммы кабельные изолированные
- 15. Клеммы кабельные неизолированные
- 16. Наконечники изолированные

- 17. Наконечники неизолированные
- 17. Гильзы соединительные
- 18. Автомобильные предохранители
- 19. Держатели предохранителей



рика

- 20. Разъемы для магнитол, антенн и автопроводки
- 21. Штекеры, удлинители, разветвители в прикуриватель
- 22. Концевики автомобильные
- 22. Антенны автомобильные внутрисалонные

- 23. Кнопки и тумблеры
- 24. Труба гофрированная автомобильная
- 25. Автомобильная изоленга
- 25. Изоленга ПВХ

- 26. Измерительное оборудование
- 28. Электромонтажный инструмент
- 30. Паяльное оборудование
- 31. Расходные материалы для пайки



Провод ПГВА ССА (омедненный алюминий 30%)

1x0.50 мм²

Бухта 5 метров

01-6514-2-5	Красный
01-6516-2-5	Черный

Бухта 10 метров

01-6514-2-10	Красный
01-6516-2-10	Черный

Бухта 100 метров

01-6511	Белый
01-6514	Красный
01-6512	Желтый
01-6515	Синий
01-6513	Зеленый
01-6516	Черный

1x0.75 мм²

Бухта 5 метров

01-6504-2-5	Красный
01-6506-2-5	Черный

Бухта 10 метров

01-6504-2-10	Красный
01-6506-2-10	Черный

Бухта 100 метров

01-6501	Белый
01-6504	Красный
01-6502	Желтый
01-6505	Синий
01-6503	Зеленый
01-6506	Черный

1x1.00 мм²

Бухта 5 метров

01-6524-2-5	Красный
01-6526-2-5	Черный

Бухта 10 метров

01-6524-2-10	Красный
01-6526-2-10	Черный

Бухта 100 метров

01-6521	Белый
01-6524	Красный
01-6522	Желтый
01-6525	Синий
01-6523	Зеленый
01-6526	Черный

1x1.50 мм²

Бухта 5 метров

01-6534-2-5	Красный
01-6536-2-5	Черный

Бухта 10 метров

01-6534-2-10	Красный
01-6536-2-10	Черный

Бухта 100 метров

01-6531	Белый
01-6534	Красный
01-6532	Желтый
01-6535	Синий
01-6533	Зеленый
01-6536	Черный

1x2.50 мм²

Бухта 5 метров

01-6524-2-5	Красный
01-6526-2-5	Черный

Бухта 10 метров

01-6524-2-10	Красный
01-6526-2-10	Черный

Бухта 100 метров

01-6521	Белый
01-6424	Красный
01-6544	Желтый

Бухта 100 метров

01-6525	Синий
01-6523	Зеленый
01-6526	Черный

Провод ПГВА Cu (медь 99,9%)

1x0.50 мм²

Бухта 500 метров

01-6511-1	Белый
01-6414-1	Красный
01-6512-1	Желтый
01-6515-1	Синий
01-6513-1	Зеленый
01-6516-1	Черный

1x0.75 мм²

Бухта 200 метров

01-6404-1	Белый
01-6504-1	Красный
01-6502-1	Желтый
01-6505-1	Синий
01-6503-1	Зеленый
01-6506-1	Черный

1x1.00 мм²

Бухта 200 метров

01-6521-1	Белый
01-6424-1	Красный
01-6522-1	Желтый
01-6525-1	Синий
01-6523-1	Зеленый
01-6526-1	Черный

1x1.50 мм²

Бухта 200 метров

01-6531-1	Белый
01-6434-1	Красный
01-6532-1	Желтый
01-6535-1	Синий
01-6533-1	Зеленый
01-6536-1	Черный

Наборы проводов ПГВА ССА (омедненный алюминий 30%)

Набор «Радуга»

6 цветов (белый, желтый, зеленый, красный, синий, черный) по 3 метра

01-6547	1x0.50 мм ²	01-6550	1x1.50 мм ²
01-6548	1x0.75 мм ²	01-6551	1x2.50 мм ²
01-6549	1x1.00 мм ²		

Набор «Ассорти»

Отрезки разного сечения длиной 2, 3, 5 метров

01-6552	Красный	01-6553	Черный
0,50 мм ² x 5 м, 0,75 мм ² x 5 м, 1 мм ² x 3 м, 1,50 мм ² x 3 м, 2,50 мм ² x 2 м		0,50 мм ² x 5 м, 0,75 мм ² x 5 м, 1,50 мм ² x 3 м, 2,50 мм ² x 2 м	

Кабель акустический

REXANT



Кабель акустический

REXANT

Красно-черный, мягкий ПВХ (омедненный алюминий 30%)

Бухта 100 метров

01-6101-3	2x0.25 мм ²
01-6102-3	2x0.35 мм ²
01-6103-3	2x0.50 мм ²
01-6104-3	2x0.75 мм ²
01-6105-3	2x1.00 мм ²
01-6106-3	2x1.50 мм ²
01-6108-3	2x2.50 мм ²

Бухта 20 метров

01-6101-3-20	2x0.25 мм ²
01-6102-3-20	2x0.35 мм ²
01-6103-3-20	2x0.50 мм ²
01-6104-3-20	2x0.75 мм ²
01-6105-3-20	2x1.00 мм ²
01-6106-3-20	2x1.50 мм ²
01-6108-3-20	2x2.50 мм ²

Бухта 10 метров

01-6101-3-10	2x0.25 мм ²
01-6102-3-10	2x0.35 мм ²
01-6103-3-10	2x0.50 мм ²
01-6104-3-10	2x0.75 мм ²
01-6105-3-10	2x1.00 мм ²
01-6106-3-10	2x1.50 мм ²
01-6108-3-10	2x2.50 мм ²

Бухта 5 метров

01-6101-3-05	2x0.25 мм ²
01-6102-3-05	2x0.35 мм ²
01-6103-3-05	2x0.50 мм ²
01-6104-3-05	2x0.75 мм ²
01-6105-3-05	2x1.00 мм ²
01-6106-3-05	2x1.50 мм ²
01-6108-3-05	2x2.50 мм ²

Прозрачный, мягкий ПВХ (омедненный алюминий 30%)

Бухта 100 метров

01-6201-3	2x0.25 мм ²
01-6202-3	2x0.35 мм ²
01-6203-3	2x0.50 мм ²
01-6204-3	2x0.75 мм ²
01-6205-3	2x1.00 мм ²
01-6206-3	2x1.50 мм ²
01-6207-3	2x2.00 мм ²
01-6208-3	2x2.50 мм ²
01-6209-3	2x4.00 мм ²

Бухта 20 метров

01-6202-3-20	2x0.35 мм ²
01-6203-3-20	2x0.50 мм ²
01-6204-3-20	2x0.75 мм ²
01-6205-3-20	2x1.00 мм ²
01-6206-3-20	2x1.50 мм ²
01-6207-3-20	2x2.00 мм ²
01-6208-3-20	2x2.50 мм ²

Бухта 10 метров

01-6203-3-10	2x0.50 мм ²
01-6204-3-10	2x0.75 мм ²
01-6205-3-10	2x1.00 мм ²
01-6206-3-10	2x1.50 мм ²
01-6207-3-10	2x2.00 мм ²
01-6208-3-10	2x2.50 мм ²

Бухта 5 метров

01-6203-3-05	2x0.50 мм ²
01-6204-3-05	2x0.75 мм ²
01-6206-3-05	2x1.50 мм ²

Прозрачный, Silicon (медь 99,9%)

Бухта 100 метров

01-6303	2x0.50 мм ²
01-6304	2x0.75 мм ²
01-6305	2x1.00 мм ²

01-6306	2x1.50 мм ²
01-6308	2x2.50 мм ²
01-6309	2x4.00 мм ²

Бухта 10 метров

01-6304-10	2x0.75 мм ²
01-6305-10	2x1.00 мм ²
01-6306-10	2x1.50 мм ²
01-6308-10	2x2.50 мм ²

Бухта 5 метров

01-6305-05	2x1.00 мм ²
01-6306-05	2x1.50 мм ²
01-6308-05	2x2.50 мм ²

Красно-черный, ПВХ (омедненный алюминий 20%)

PROconnect

Бухта 100 метров

01-6101-6	2x0.50 мм ²
01-6102-6	2x0.75 мм ²

01-6103-6	2x1.00 мм ²
01-6104-6	2x1.50 мм ²

01-6105-6	2x0.75 мм ²
01-6106-6	2x1.00 мм ²

01-6108-6	2x1.50 мм ²
-----------	------------------------

Прозрачный, ПВХ (омедненный алюминий 20%)

PROconnect

Бухта 100 метров

01-6201-6	2x0.25 мм ²
01-6202-6	2x0.35 мм ²
01-6203-6	2x0.50 мм ²

01-6204-6	2x0.75 мм ²
01-6205-6	2x1.00 мм ²
01-6206-6	2x1.50 мм ²

01-6207-6	2x2.00 мм ²
01-6208-6	2x2.50 мм ²
01-6209-6	2x4.00 мм ²

01-6210-6	2x6.00 мм ²
-----------	------------------------

Стартовые провода (омедненный провод), чехол на молнии

REXANT

100 A
12/24 В, 2.65 мм², 2.5 м, ПВХ

80-2026

200 A
12/24 В, 4.60 мм², 2.5 м, термопластик

80-2027

500 A
12/24 В, 12.00 мм², 3 м, термопластик

80-2028

700 A
12/24 В, 25.00 мм², 3 м, термопластик

80-2029

Зажимы «крокодил»

REXANT

Зажимы изолированные

	Артикул	Длина	Кол-во	Упаковка
5 A	16-0001-9	4 см	2 шт.	БОПП-пакет
	06-0140-A2	4 см		Блистер
	16-0002-9	4.6 см		БОПП-пакет
	16-0003-9	5.6 см		-
	06-0141-A2	5.6 см		Блистер
	16-0001	4 см	200 шт.	Пакет
	16-0002	4.6 см		-
	16-0003	5.6 см		-
5 A с проводом Длина провода 40 см	16-0036	4 см	20 шт.	Пакет
30 A	16-0016	7.5 см	50 шт.	Пакет
	16-0016-9		2 шт.	БОПП-пакет
500 A	16-0025	20 см	20 шт.	Пакет

Зажимы неизолированные

	Артикул	Кол-во	Длина	Упаковка
5 А	16-0004	5,2 см	200 шт.	Пакет
	06-0142-A2		2 шт.	Блистер
	16-0006	5,5 см	200 шт.	Пакет
10 А	16-0012	5 см	100 шт.	Пакет
	16-0012-9		2 шт.	БОПП-пакет
	06-0145-B2			Блистер
15 А	16-0009	5,3 см	200 шт.	Пакет
	16-0009-9		2 шт.	БОПП-пакет
	06-0144-A2			Блистер
	16-0013	7,5 см	100 шт.	Пакет
30 А	16-0015	7,5 см	100 шт.	Пакет
	16-0015-9		2 шт.	БОПП-пакет
50 А	16-0018	9,8 см	50 шт.	Пакет
	16-0018-9		2 шт.	БОПП-пакет
100 А	16-0019	10,5 см	50 шт.	Пакет
	16-0019-1		2 шт.	БОПП-пакет
250 А	16-0020	15 см	20 шт.	Пакет
	16-0020-9		2 шт.	БОПП-пакет

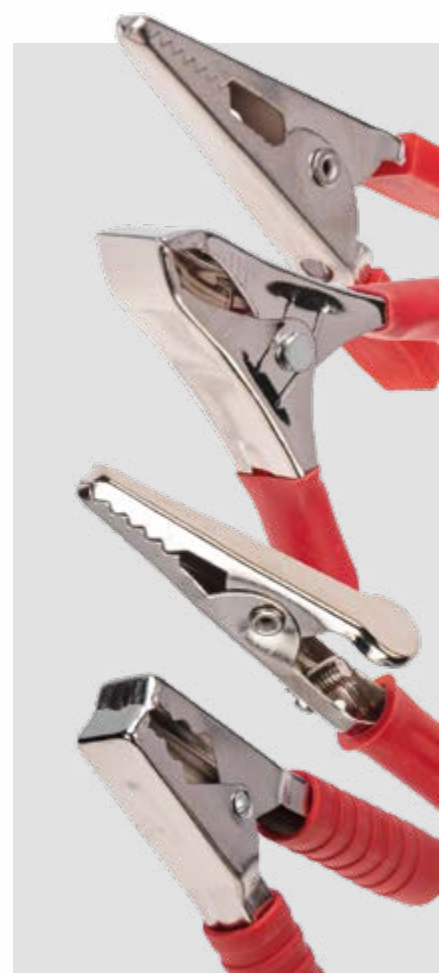

Термоусаживаемые трубки

REXANT

Набор ТУТ 2:1 нг, НФ, цветной

21 шт по 10 см

29-0111	2 мм	29-0118	12 мм
29-0112	3 мм	29-0119	15 мм
29-0113	4 мм	29-0120	20 мм
29-0114	5 мм	29-0121	25 мм
29-0115	6 мм	29-0122	35 мм
29-0116	8 мм	29-0123	40 мм
29-0117	10 мм	29-0124	50 мм

Набор ТУТ нг 2:1, цветной

29-0101	3-6 мм	10 шт. по 10 см
29-0102	3-10 мм	19 шт. по 10 см

Набор ТУТ нг 2:1, черный

29-0105	1,5-10 мм	18 шт. по 10 см
---------	-----------	-----------------

Набор ТУТ нг 2:1, черный

29-0131	1-8 мм	305 шт. по 10 см
29-0132	2-5 мм	260 шт. по 10 см

Набор ТУТ нг 2:1, 4 цвета

29-0133	1,5-10 мм	288 шт. разной длины
---------	-----------	----------------------

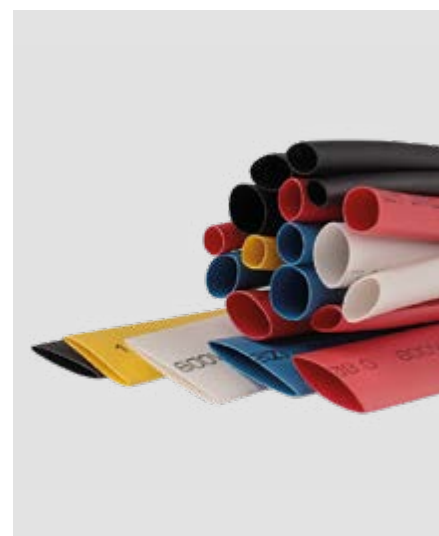

Клеммы кабельные изолированные

REXANT



РПи-м гнездо

Красные, 100 шт.

08-0411	0.5-1.5 мм ² , 2.8 мм
08-0412	0.5-1.5 мм ² , 4.8 мм
08-0413	0.5-1.5 мм ² , 6.3 мм

Красные, 10 шт.

06-0385-A	0.5-1.5 мм ² , 2.8 мм
06-0386-A	0.5-1.5 мм ² , 4.8 мм
06-0387-A	0.5-1.5 мм ² , 6.3 мм

Синие, 100 шт.

08-0431	1.5-2.5 мм ² , 2.8 мм
08-0432	1.5-2.5 мм ² , 4.6 мм
08-0433	1.5-2.5 мм ² , 6.3 мм

Синие, 10 шт.

06-0388-A	1.5-2.5 мм ² , 2.8 мм
06-0389-A	1.5-2.5 мм ² , 4.6 мм
06-0390-A	1.5-2.5 мм ² , 6.3 мм

Желтые, 100 шт.

08-0451	4.0-6.0 мм ² , 6.3 мм
---------	----------------------------------

Желтые, 10 шт.

06-0391-A	4.0-6.0 мм ² , 6.3 мм
-----------	----------------------------------

РПи-п штекер

Красные, 100 шт.

08-0311	0.5-1.5 мм ² , 2.8 мм
08-0312	0.5-1.5 мм ² , 4.8 мм
08-0313	0.5-1.5 мм ² , 6.3 мм

Красные, 10 шт.

06-0383-A	0.5-1.5 мм ² , 6.3 мм
-----------	----------------------------------

Синие, 10 шт.

06-0384-A	1.5-2.5 мм ² , 6.3 мм
-----------	----------------------------------

Синие, 100 шт.

08-0331	1.5-2.5 мм ² , 2.8 мм
08-0332	1.5-2.5 мм ² , 4.8 мм
08-0333	1.5-2.5 мм ² , 6.3 мм

Желтые, 100 шт.

08-0351	4.0-6.0 мм ² , 6.3 мм
---------	----------------------------------

Желтые, 10 шт.

08-0351-10	4.0-6.0 мм ² , 6.3 мм
------------	----------------------------------

РППи-м, полностью изолированная

Красные, 100 шт.

08-0611	0.5-1.5 мм ² , 4.8 мм
08-0612	0.5-1.5 мм ² , 6.3 мм

Красные, 10 шт.

06-0392-A	0.5-1.5 мм ² , 4.8 мм
06-0393-A	0.5-1.5 мм ² , 6.3 мм

Синие, 100 шт.

08-0631	1.5-2.5 мм ² , 4.8 мм
08-0632	1.5-2.5 мм ² , 6.3 мм
08-0651	4.0-6.0 мм ² , 6.3 мм

Синие, 10 шт.

06-0394-A	1.5-2.5 мм ² , 4.8 мм
06-0395-A	1.5-2.5 мм ² , 6.3 мм

РПи-м(н) гнездо

Нейлоновая изоляция,
6.3 мм, 100 шт.

08-0613	0.5-1.5 мм ²	Красный
08-0633	1.5-2.5 мм ²	Синий
08-0652	4.0-6.0 мм ²	Желтый

РПи-м-т гнездо

Нейлоновая изоляция,
6.3 мм, 100 шт.

08-0614	0.5-1.5 мм ²	Красный
08-0634	1.5-2.5 мм ²	Синий
08-0654	4.0-6.0 мм ²	Желтый

РПи-п-т штекер

Термоусаживаемая изоляция,
6.3 мм, 100 шт.

08-0314	0.5-1.5 мм ²	Красный
08-0334	1.5-2.5 мм ²	Синий
08-0354	4.0-6.0 мм ²	Желтый

РПи-о разъем

Изолированные ответвительные,
6.3 мм, 100 шт.

08-0414	0.5-1.5 мм ²	Красный
08-0424	1.5-2.5 мм ²	Синий
08-0452	4.0-6.0 мм ²	Желтый

Клеммы кабельные неизолированные

REXANT



Разъем неизолированный РП-п

100 шт.

08-0909	0.75-1.5 мм ² , 2.8 мм
08-0910	0.75-1.5 мм ² , 4.8 мм
08-0911	0.75-1.5 мм ² , 6.3 мм

100 шт.

08-0955	0.5-1.0 мм ² , 1.5 мм
---------	----------------------------------

Клеммы плоские РП-п

10 шт.

06-0396-A	0.75-1.5 мм ² , 6.3 мм
-----------	-----------------------------------

С колодкой, 100 шт.

08-0951	1.0-1.5 мм ² , 6.3 мм
---------	----------------------------------

Клеммы плоские РП-м

100 шт.

08-0919	0.75-1.5 мм ² , 2.8 мм
08-0920	0.75-1.5 мм ² , 4.8 мм
08-0912	0.75-1.5 мм ² , 6.3 мм
08-0921	1.0-2.5 мм ² , 6.3 мм

10 шт.

06-0399-A	0.75-1.5 мм ² , 2.8 мм
06-0400-A	0.75-1.5 мм ² , 4.8 мм
06-0397-A	0.75-1.5 мм ² , 6.3 мм
06-0401-A	1.0-2.5 мм ² , 6.3 мм

С колодкой, 100 шт.

08-0981	1.0-1.5 мм ² , 6.3 мм
---------	----------------------------------

Изолятор для плоской клеммы

100 шт.

08-0900	26 мм
---------	-------

Набор наконечников и клемм

Наконечники вилочные НВИ
1.5-2.5 мм², 3.2-4.3 мм

Наконечники кольцевые НКИ
1.5-6 мм², ø 3.2-6.5 мм

Соединительные гильзы ГСИ
1.5-6 мм², 26 мм

Клеммы плоские РПи-п / РПи-м
1.5-2.5 мм², 6.3 мм

08-1950



Наконечники изолированные

REXANT

Наконечник кольцевой НКИ

Красные, 100 шт.

ПВХ-изоляция

08-0011	0.5-1.5 мм ² , ø 3.2 мм	08-0015	0.5-1.5 мм ² , ø 6.5 мм
08-0013	0.5-1.5 мм ² , ø 4.3 мм	08-0016	0.5-1.5 мм ² , ø 8.4 мм
08-0014	0.5-1.5 мм ² , ø 5.3 мм	08-0017	0.5-1.5 мм ² , ø 10.5 мм

Красные, 10 шт.

ПВХ-изоляция

08-0011-10	0.5-1.5 мм ² , ø 3.2 мм	06-0415-A	0.5-1.5 мм ² , ø 6.5 мм
08-0012-10	0.5-1.5 мм ² , ø 3.7 мм	08-0016-A	0.5-1.5 мм ² , ø 8.4 мм
06-0414-A	0.5-1.5 мм ² , ø 4.3 мм	08-0017-A	0.5-1.5 мм ² , ø 10.5 мм

Синие, 100 шт.

ПВХ-изоляция

08-0031	1.5-2.5 мм ² , ø 3.2 мм	08-0035	1.5-2.5 мм ² , ø 6.5 мм
08-0032	1.5-2.5 мм ² , ø 4.3 мм	08-0036	1.5-2.5 мм ² , ø 8.4 мм
08-0034	1.5-2.5 мм ² , ø 5.3 мм	08-0037	1.5-2.5 мм ² , ø 10.5 мм

Синие, 10 шт.

ПВХ-изоляция

06-0418-A	1.5-2.5 мм ² , ø 4.3 мм	06-0420-A	1.5-2.5 мм ² , ø 6.5 мм
06-0419-A	1.5-2.5 мм ² , ø 5.3 мм	06-0421-A	1.5-2.5 мм ² , ø 8.4 мм

Желтые, 100 шт.

ПВХ-изоляция

08-0051	4.0-6.0 мм ² , ø 4.3 мм	08-0054	4.0-6.0 мм ² , ø 8.4 мм
08-0052	4.0-6.0 мм ² , ø 5.3 мм	08-0052	4.0-6.0 мм ² , ø 5.3 мм
08-0053	4.0-6.0 мм ² , ø 6.5 мм	08-0055	4.0-6.0 мм ² , ø 10.5 мм



Наконечник вилочный НВИ

Красные, 100 шт.

ПВХ-изоляция

08-0111	0.5-1.5 мм ² , 3.2 мм	08-0113	0.5-1.5 мм ² , 5.3 мм
08-0112	0.5-1.5 мм ² , 4.3 мм	08-0114	0.5-1.5 мм ² , 6.5 мм

Красные, 10 шт.

ПВХ-изоляция

06-0402-A	0.5-1.5 мм ² , 3.2 мм	08-0114-10	0.5-1.5 мм ² , 6.5 мм
08-0113-10	0.5-1.5 мм ² , 5.3 мм		

Синие, 100 шт.

ПВХ-изоляция

08-0131	1.5-2.5 мм ² , 3.2 мм	08-0133	1.5-2.5 мм ² , 5.3 мм
08-0132	1.5-2.5 мм ² , 4.3 мм	08-0134	1.5-2.5 мм ² , 6.5 мм

Синие, 10 шт.

ПВХ-изоляция

08-0132-10	1.5-2.5 мм ² , 4.3 мм	08-0134-10	1.5-2.5 мм ² , 6.5 мм
08-0133-10	1.5-2.5 мм ² , 5.3 мм		

Желтые, 100 шт.

ПВХ-изоляция

08-0151	4.0-6.0 мм ² , 4.3 мм	08-0153	4.0-6.0 мм ² , 6.5 мм
08-0152	4.0-6.0 мм ² , 5.3 мм	08-0154	4.0-6.0 мм ² , 8.4 мм

Желтые, 10 шт.

ПВХ-изоляция

08-0151-10	4.0-6.0 мм ² , 4.3 мм
------------	----------------------------------

Наконечник кольцевой НКИ-т

100 шт.

Термоусаживаемый корпус,

08-0009	0.5-1.5 мм ² , ø 4.3 мм	08-0058	4.0-6.0 мм ² , ø 6.5 мм
08-0039	1.5-2.5 мм ² , ø 6.5 мм	08-0059	4.0-6.0 мм ² , ø 8.4 мм



Наконечники неизолированные

REXANT

Наконечник кольцевой 100 шт.

08-0072	0.5-0.8 мм ² , ø 3.2 мм	08-0073	0.5-0.8 мм ² , ø 5.2 мм
08-0076	0.5-0.8 мм ² , ø 4.3 мм	08-0074	0.5-0.8 мм ² , ø 6.2 мм

Наконечник кольцевой 10 шт.

06-0423-A	0.5-0.8 мм ² , ø 5.2 мм	06-0425-A	1.0-1.5 мм ² , ø 8.2 мм
06-0424-A	0.5-0.8 мм ² , ø 6.2 мм		

Наконечник вилочный 100 шт.

08-0171	1.0-1.5 мм ² , 4.5 мм	08-0173	1.0-1.5 мм ² , 6.5 мм
08-0172	1.0-1.5 мм ² , 5.5 мм		



Гильзы соединительные

REXANT

ГСИ 100 шт.

ПВХ-корпус

08-0711	0.5-1.5 мм ² , 26 мм	08-0725	2.5-4.0 мм ² , 26 мм
08-0721	1.5-2.5 мм ² , 26 мм	08-0731	4.0-6.0 мм ² , 26 мм

ГСИ 10 шт.

ПВХ-корпус

06-0428-A	0.5-1.5 мм ² , 26 мм
06-0431-A	1.5-2.5 мм ² , 26 мм

ГСИ-т 10 шт.

Термоусаживаемый корпус

06-0430-A	0.5-1.0 мм ² , 37 мм
-----------	---------------------------------

ГСИ-н 100 шт.

Нейлоновый корпус

08-0717	0.5-1.5 мм ² , 27.3 мм	08-0732	4.0-6.0 мм ² , 27.3 мм
08-0723	1.5-2.5 мм ² , 27.3 мм		

ПК-Т с припоем 10 шт.

Термоусаживаемые

08-0751	0.25-0.34 мм ² , 26 мм	08-0753	1.5-2.5 мм ² , 40 мм
08-0752	0.5-1.5 мм ² , 40 мм	08-0754	4.0-6.0 мм ² , 40 мм

ГСИ-т 100 шт.

Термоусаживаемый корпус

08-0718	0.5-1.0 мм ² , 37 мм	08-0733	4.0-6.0 мм ² , 37 мм
08-0724	1.5-2.5 мм ² , 37 мм		



Автомобильные предохранители

REXANT

Плавкие предохранители типа AGU

5 шт. в блистере

80-7132	40 А
80-7135	80 А

80-7136	100 А
---------	-------



Предохранители «Мини»

10 шт. в блистере

80-7021	5-30 А
---------	--------

50 шт. в пакете

80-7110	10 А
80-7111	15 А
80-7112	20 А

80-7113	25 А
80-7114	30 А

100 шт. в коробке

80-7023	5-30 А
---------	--------



Предохранители «Стандарт»

10 шт. в блистере

80-7022	5-30 А
---------	--------

50 шт. в пакете

80-7100	10 А
80-7101	15 А
80-7102	20 А

80-7103	25 А
80-7104	30 А

100 шт. в коробке

80-7024	5-30 А
---------	--------



Предохранители «Микро Korea»

10 шт. в блистере

80-7125	5-30 А
---------	--------

Держатели предохранителей

REXANT

Трубчатый

50 шт. в пакете

16-0422 5 А Белый

«Стандарт»

50 шт. в пакете

16-0421 15 А Черный

16-0421-4 15 А Красный

«Мини»

10 шт. в пакете

16-0423 10 А Черный

AGU «Колба»

10 шт. в пакете

16-0425 5 А Прозрачный

«Мини + Стандарт», влагозащищенный

1 шт. в пакете

16-0424 10 А Черный

Держатель предохранителя «Стандарт»

1 шт. в БОПП-пакете

16-0421-9 15 А Черный

16-0421-4-9 15 А Красный



Разъемы для магнитол, антенн и автопроводки

REXANT

Разъемы «Евро» ISO для автомагнитол

2 гнезда

Акустика + питание

16-0501	10 шт. в пакете
06-0127-C	1 шт. в блистере

Сдвоенное гнездо

Акустика + питание

16-0502	10 шт. в пакете
06-0126-C	1 шт. в блистере



Разъемы для подключения антенн

Штекер

Монтаж с помощью пайки

16-0401	50 шт. в пакете
16-0402	50 шт. в пакете

Гнездо

Монтаж без пайки

16-0412	50 шт. в пакете
---------	-----------------



Электрика для фаркопа

Напряжение 12 В, количество 7 pin

16-0320	Розетка	Металл
16-0321	Розетка	Пластик
16-0322	Вилка	Металл
16-0323	Вилка	Пластик
16-0324	Набор	Пластик



Штекеры с проводом

«Папа» 2-контактный

16-0302-9	10 шт. в пакете
-----------	-----------------

«Папа» 3-контактный

16-0303-9	10 шт. в пакете
-----------	-----------------

«Мама» 2-контактный

16-0312-9	10 шт. в пакете
-----------	-----------------

«Мама» 3-контактный

16-0313-9	10 шт. в пакете
-----------	-----------------

«Мама» 4-контактный

16-0314-9	10 шт. в пакете
-----------	-----------------

Штекеры, удлинители, разветвители в прикуриватель

REXANT

Штекеры автоприкуривателя

С предохранителем

Без светового индикатора, 50 шт.

16-0202

12/24 В, 1/2 А

С предохранителем

Со световым индикатором, 50 шт.

16-0203

12/24 В, 1/2 А

С предохранителем, под винт

Без светового индикатора, 50 шт.

16-0204

12/24 В, 4/8 А

С предохранителем и кнопкой

Со световым индикатором, 10 шт.

16-0205

12/24 В, 1/3 А



Удлинители автоприкуривателя

От аккумулятора

12/24 В, 10 А, зажим крокодил

16-0215

1,5 м

16-0217

5 м

16-0216

3 м

Штекер-гнездо

12/24 В, 10 А

16-0218

1,5 м

16-0220

5 м

16-0219

3 м



Гнездо автоприкуривателя

12/24 В, 10 А

16-0211



Разветвители автоприкуривателя

2 гнезда

12/24 В, 2 А

16-0222

3 гнезда

12/24 В, 2 А

16-0221

2 гнезда + 1 USB

12/24 В, 2 А/5 В

16-0238

2 гнезда + 2 USB

12/24 В, 2 А/5 В

16-0225



Концевики автомобильные

REXANT

Концевики

AUTO-1

Пластик/металл, 50 шт.

16-0511

AUTO-2

Металл, 50 шт.

16-0512

AUTO-3

Пластик, угловой, 50 шт.

16-0513

Антенны автомобильные внутрисалонные

Радио

Радио/ТВ

34-0501

34-0502

34-0503

34-0504

REXANT

Кнопки и тумблеры

REXANT

Переключатели стеклоподъемника

Без подсветки

12 В, 20 А (5с) (ON)-OFF-(ON)

36-4410

С подсветкой

12 В, 20 А (5с) (ON)-OFF-(ON)

36-4420



Выключатели клавишные с подсветкой

35 А (4с)

12 В, ON-OFF

36-4440 Красная подсветка

36-4442 Желтая подсветка

36-4441 Зеленая подсветка

36-4443 Синяя подсветка

15 А (3с)

12 В, ON-OFF

36-2170 Красная кнопка

36-2173 Зеленая кнопка

16 А (3с)

12 В, ON-OFF

36-2580 Красная подсветка

36-2583 Зеленая подсветка

20 А (3с)

12 В, ON-OFF

36-2585 Красная кнопка

36-2588 Зеленая кнопка



Тумблеры однополюсные с подсветкой

20 А (3с)

12 В, ON-OFF

36-4330-1 Красная подсветка

36-4333 Зеленая подсветка

36-4331 Синяя подсветка

30 А (3с)

12 В, ON-OFF

36-4350 Красная подсветка

36-4353 Зеленая подсветка

36-4351 Синяя подсветка

20 А (3с)

12 В, ON-OFF

36-4370 Красный

36-4372 Желтый

36-4371 Синий

36-4373 Зеленый



Труба гофрированная автомобильная

REXANT



Труба гофрированная, разрезная, ПП

Бухта 100 метров

16-1047	ø 4.7 мм
---------	----------

Бухта 60 метров

16-1068	ø 22.6 мм
---------	-----------

Бухта 50 метров

16-1048	ø 4.7 мм
16-1050	ø 6.0 мм
16-1051	ø 6.8 мм
16-1054	ø 7.5 мм
16-1055	ø 9.0 мм

16-1056	ø 9.8 мм
16-1059	ø 11.5 мм
16-1060	ø 12.4 мм
16-1062	ø 13.4 мм
16-1063	ø 14.7 мм

16-1064	ø 16.5 мм
16-1065	ø 18.5 мм
16-1066	ø 19.2 мм
16-1067	ø 19.9 мм
16-1069	ø 25.0 мм

Бухта 30 метров

16-1070	ø 26.0 мм
---------	-----------

Бухта 10 метров

15-0510	ø 4.6 мм
15-0710	ø 6.8 мм

15-1010	ø 9.8 мм
15-1310	ø 12.7 мм

Бухта 5 метров

15-0505	ø 4.6 мм
15-0705	ø 6.8 мм

15-1005	ø 9.8 мм
15-1305	ø 12.7 мм

Труба гофрированная, разрезная, негорючая, ППНг

Бухта 100 метров

16-1049	ø 4.7 мм
---------	----------

Бухта 50 метров

16-1053	ø 6.8 мм
16-1058	ø 9.8 мм
16-1075	ø 11.5 мм

16-1061	ø 12.4 мм
16-1078	ø 16.5 мм

Труба гофрированная, неразрезная, ПП

Бухта 100 метров

16-1052	ø 6.8 мм
16-1057	ø 9.8 мм

16-1076	ø 13.4 мм
16-1077	ø 16.5 мм

Автомобильная изолента



Лента специальная автомобильная

Полиэстер, 25 м

KR-09-2916	0.17x19 мм
------------	------------

KR-09-2916-1	0.17x25 мм
--------------	------------

Флис, 15 м

KR-09-2906	0.3x19 мм
------------	-----------

KR-09-2906-1	0.3x25 мм
--------------	-----------



Набор изоляционных лент «АВТО»

Ролик 5 м

Белый, черный, синий, красный

KR-09-2011



Изолента ПВХ



Изолента ПВХ «Профессиональная»

0.18x19 мм, 20 м, 10 шт./уп.

KR-09-2801	Белый
------------	-------

KR-09-2802	Желтый
------------	--------

KR-09-2807	Желто-зеленый
------------	---------------

KR-09-2803	Зеленый
------------	---------

KR-09-2804	Красный
------------	---------

KR-09-2808	Серый
------------	-------

KR-09-2805	Синий
------------	-------

KR-09-2806	Черный
------------	--------

0.18x19 мм, 20 м, 5 шт./уп

KR-09-2816	Черный	Термостойкая
------------	--------	--------------

KR-09-2826	Черный	Морозостойкая
------------	--------	---------------

Изолента ПВХ

0.13x19 мм, 25 м, 5 шт./уп.

KR-09-2201	Белый
------------	-------

KR-09-2202	Желтый
------------	--------

KR-09-2207	Желто-зеленый
------------	---------------

KR-09-2203	Зеленый
------------	---------

KR-09-2204	Красный
------------	---------

KR-09-2208	Серый
------------	-------

KR-09-2205	Синий
------------	-------

KR-09-2206	Черный
------------	--------





Тестер-пробник

P-01

Контактный тест (AC) до 500 В, проверка ламп накаливания и предохранителей

12-2031

R-18

Тест на разрыв, бесконтактный тест сети (AC) до 250 В, контактный тест (AC) до 250 В

12-2036

R-48

Тест на разрыв, бесконтактный тест (AC) до 1000 В, контактный тест (AC) до 250 В, световая и звуковая индикация

12-2035

R-16 с комбинированным жалом

Контактный тест (AC) до 500 В, проверка ламп накаливания и предохранителей

12-2042

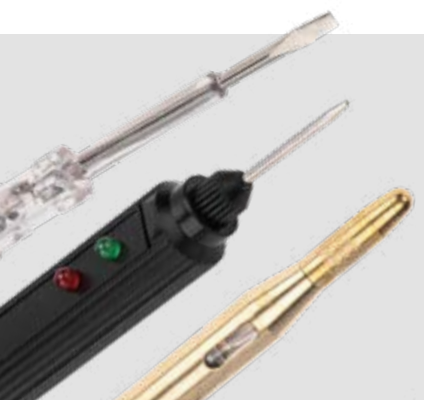

Автотестеры

Со световой индикацией

Напряжение 6-24 В

16-0101

Со звуковой и световой индикацией

Напряжение 6-24 В

16-0102

Стандартный щуп

16-0102-1

Острый щуп

Металлический со световой индикацией

Напряжение 6-24 В

16-0103



Щупы для тестера

REX04

До 600 В, 10 А, длина 720 мм, подходят для приборов 830 серии

13-3031

REX07

До 1000 В, 10 А, длина 850 мм, подходят для приборов 830 серии

13-3032

REX05

Категория 2, до 1000 В, 20 А, длина 1080 мм, для приборов MAS, MY серии, и для MASTECH, UNI-T

13-3041



Тестер-трассоискатель R6812

Бесконтактное распознавание целостности кабельной проводки, отслеживание трассы прокладки кабеля, определение места обрыва проводки

12-1020

Пирометр

R-400

Диапазон: -50...+330 °С, оптическое разрешение: 12:1

13-3060



Автомобильный мультиметр

MS8239D

Постоянное и переменное напряжение, постоянный и переменный ток, сопротивление, частота вращения двигателя, угол замкнутого состояния контактов.

13-2089



Портативный мультиметр

M832 (DT832)

Постоянное и переменное напряжение, постоянный ток, сопротивление, прозвонка целостности цепи, генератор прямоугольного сигнала (меандр).

13-3012



MAS830L (DT850L)

Постоянное и переменное напряжение, постоянный ток, сопротивление, тестирование диодов/транзисторов (hfe), прозвонка целостности цепи.

13-3021

Портативный мультиметр

REXANT

R109L

Автоматическое определение функций и пределов измеряемых значений, постоянное и переменное напряжение, сопротивление, память данных, «прозвонка», подсветка дисплея, бесконтактный детектор напряжения, автоматическое отключение питания.

13-3100

R113A

Измерение постоянного и переменного тока. Быстрое и безопасное бесконтактное обнаружение напряжения (NCV).

Проверка заряда батарей до 9 В. Удобная работа в условиях слабой освещенности благодаря подсветке дисплея.

13-3109



Электромонтажный инструмент

REXANT

Кримперы

НТ-336 Н

Для обжима изолированных наконечников и клемм

12-3014

0,5-6,0 мм²

НТ-236С

Для обжима неизолированных клемм

12-3001

0,5-6,0 мм²

НТ-202В

Для обжима неизолированных и изолированных клемм

12-3032

0,10-6,0 мм²

НТ-204

Для обжима наконечников и зачистки проводов

12-3033

0,35-6,0 мм²

НТ-202А

Для обжима автоклемм неизолированных

12-3031

0,35-6,0 мм²

НТ-2515

Для обжима силовых наконечников и гильз

12-3055

6, 10, 16, 25, 35, 50 мм²

Для зачистки кабеля

НТ-150В

Для зачистки внешней ПВХ или SILICON изоляции и обрезки кабеля

12-4001

0,3-6,0 мм²

НТ-766

Для зачистки внешней изоляции, обжима изолированных и неизолированных наконечников в диапазоне 1,5-6,0 мм² и обжима контактов высоковольтных проводов зажигания в диапазоне 7,0-8,0 мм²

12-4005

0,2-6,0 мм²

Для монтажа стяжек

НТ-51

12-4524

2,4-10 мм

ПС-100

12-4541



Кабелерезы

«МАСТЕР» НТ-50А

Ø до 13,5 мм, с функцией зачистки кабеля, 0,5-6,0 мм²

12-5412

РН-150G

Ø до 25 мм

12-5420

Кримпер НТ-202В

REXANT

Для обжима наконечников
и зачистки проводов

12-3033

0.35-6.0 мм²



Паяльное оборудование

REXANT

Паяльник МИНИ, питание от USB

Керамический

12-0180

8 Вт

Паяльник МИНИ, питание от 3 x AA

Керамический, 4.5 В

12-0181

8 Вт

Паяльник со штекером прикуривателя

Нихромовый

12-0184

40 Вт

Паяльник с зажимами крокодил

Нихромовый

12-0189

40 Вт

Паяльник-горелка с пьезоподжигом

Газовый, 17 мл, 2 насадки

12-0189

До 1300 °С

Паяльник «Долговечное жало» серия Classic

Нихромовый, от сети 230 В

12-0123-4

40 Вт

12-0124-4

60 Вт

Паяльник с деревянной ручкой, серия ЭПСН

65 Вт, нихромовый, от сети

12-0265

REXANT

Расходные материалы для пайки

REXANT

Припой с канифолью ПОС-61, ø1 мм Олово (61%), свинец (39%)	09-3101	10 г
Припой с канифолью, ø1 мм Олово (60%), свинец (40%)	09-3203	100 г
Припой пруток ПОС-30, ø8 мм Олово (30%), свинец (70%)	09-3531	40 см
Припой без канифоли ПОС-61, ø3 мм Олово (61%), свинец (39%)	09-3124	100 г
Очиститель обезжириватель Аэрозоль, -40...+200 °С, диэлектрическая проницаемость 3,0-5,0 е	85-0006	520 мл
Сжатый воздух пневматический Аэрозоль, -40...+400 °С, диэлектрическая проницаемость 1,0-1,6 е	85-0001	520 мл
Силиконовое масло Вязкость 100 сСт, -50...+200 °С	09-3901	15 мл
Флюс для пайки ЛТИ-120 С кисточкой	09-3626	30 мл
Флюс для пайки СКФ С кисточкой	09-3641	30 мл
Флюс для пайки, паяльная кислота	09-3610	30 мл
Флюс для пайки канифоль сосновая, марка А Нейтральный	09-3710	20 г
Флюс для пайки, паяльный жир активный	09-3670	20 мл



АВТОХИМИЯ

34. Антидожди и антизапотеватель

34. Антикоррозионные составы

34. Преобразователь ржавчины

34. Смойка краски

35. Уход за автомобилем

35. Быстрый старт

35. Паста для рук очищающая



REXANT

- 36. Очистители запасных частей и деталей
- 37. Смазки
- 37. Смазки пластичные





Антидождь и антизапотеватель

Антидождь

Для защиты стекол, зеркал, фар автомобиля
и пластиковых визоров мотоциклетных шлемов

85-0064	250 мл
85-0064-1	500 мл

Антизапотеватель

Эффективно очищает от всех видов отложений,
накапливающихся в процессе эксплуатации

85-0065	250 мл
---------	--------



Антикоррозионные составы

Мовиль автоконсервант

Для защиты от коррозии скрытых полостей автомобилей
и другой техники

85-0063	520 мл
---------	--------



Преобразователь ржавчины

Для преобразования коррозии или ржавчины

85-0056	500 мл
---------	--------

Смывка краски

Для быстрого и эффективного удаления
краски, лака, эмали, акрилового полиуретана
и нитроцеллюлозы, а также прилипших
прокладок, клеевых герметиков

85-0077	520 мл
---------	--------



Уход за автомобилем

Очиститель битумных пятен и следов насекомых

85-0062	520 мл
---------	--------

Для удаления битумных, жировых и масляных пятен, консервационных покрытий, следов насекомых

Очиститель стекол универсальный

85-0068	500 мл
---------	--------

Для стекол, зеркал, хрусталя, керамической плитки, хрома и пластика

Чернитель шин

85-0066	250 мл
---------	--------

Для восстановления внешнего вида автомобильных покрышек и других резиновых элементов автомобиля

85-0055	520 мл
---------	--------

Антискотч

85-0052	210 мл
---------	--------

Удаление следов наклеек, скотча и тонирующей пленки

85-0052-1	335 мл
-----------	--------

Полироль фар

85-0071	100 мл
---------	--------

Для удаления поверхностных царапин, от потускнения и стойкого заветривания пластика головных и противотуманных фар, а также задних фонарей

Паста для удаления царапин (антицарапин)

85-0070	100 мл
---------	--------

Удаление следов царапин, скотча и тонирующей пленки

Быстрый старт

Для легкого и быстрого запуска бензиновых и дизельных двигателей

85-0057	520 мл
---------	--------

Паста для рук очищающая

Для очистки рук от промышленных загрязнений, таких как масло, смазка, битум, антикоррозийные материалы

85-0072	550 мл
---------	--------



Очистители запасных частей и деталей

Очиститель тормозов

Для удаления масла, смазки, тормозной жидкости и других загрязнений

85-0050 520 мл

Очиститель карбюратора

Эффективно очищает от всех видов отложений, накапливающихся в процессе эксплуатации

85-0051 520 мл

Очиститель контактов

Для очистки контактов, покрытых окислами, и решения проблем в электрических цепях

85-0059 520 мл



Смазки

Смазка универсальная литиевая

Для устранения неприятных скрипов дверных петель, снижает вероятность заклинивания тросов, приводов и замков, а также защищает клеммы аккумуляторов от окисления

85-0076	520 мл
---------	--------

Силиконовая смазка

Для ухода за механическими соединениями и резиновыми уплотнениями

85-0073	50 мл	85-0054-2	335 мл
85-0054	210 мл	85-0054-1	520 мл

Смазка для контактов

Для надежной защиты электрических контактов от возникновения коррозии и окислов

85-0058	210 мл
---------	--------

Медная смазка

Для защиты от коррозии, заедания и прикипания автомобильных деталей, работающих при высоких температурах и нагрузках

85-0060-1	335 мл
85-0060	520 мл

Смазка алюминиевая

Для защиты металлических элементов от коррозии, а также для предотвращения и устранения скрипов при торможении

85-0075	210 мл
---------	--------

Мастер-ключ (многофункциональная смазка)

Смазывание, защита от коррозии и облегчение отвинчивания заржавевших резьбовых соединений

85-0053	210 мл
85-0053-2	335 мл
85-0053-1	520 мл

Термоключ с эффектом заморозки

Для отвинчивания заржавевших резьбовых соединений

85-0079	335 мл
---------	--------

Смазки пластичные

Смазка-карандаш керамическая

Предотвращает заедание и прикипание в условиях высоких температур и агрессивных сред

85-0090	16 мл
---------	-------

Смазка-карандаш медная

Для обработки нерабочих поверхностей на направляющих втулках, тормозных суппортах, колесных болтах, винтовых соединениях, выхлопных трубах и других деталях, работающих при высоких температурах

85-0091	16 мл
---------	-------

Смазка высокотемпературная синяя МС 1510 BLUE литиевый комплекс

Для применения в компонентах шасси, крестовинах карданов, шаровых соединениях и подшипниках ступиц автомобилей, подвергающихся экстремальным нагрузкам и повышенной температуре до +180 С°

85-0092	200 мл
85-00923	400 мл

Смазка универсальная силиконовая SILCOT с фторопластом

Предназначена для смазывания задвижек, механизмов замков, кранов, направляющих, резиновых уплотнений, трубопроводов и т. д. Смазка отличается высокими водоотталкивающими, защитно-консервационными, герметизирующими и антифрикционными свойствами

85-0094	30 мл
---------	-------



Гаражное вание и сп инструмен

- 40. Домкраты и страховочные подставки
- 42. Лебедки ручные
- 42. Динамометрические ключи
- 42. Штангенциркули и микрометры
- 43. Подкатные ремонтные лежаки и сиденья
- 44. Телескопический инструмент и зажимы
- 45. Съёмники масляных фильтров
- 45. Свечные ключи
- 45. Стяжки пружин
- 46. Приспособления для утапливания тормозных цилиндров
- 46. Съёмники pistонов
- 46. Пневматические гайковерты и трещотки
- 47. Канистры и воронки для топлива



оборудо- ециальный Т

- 47. Насосы для перекачки топлива и технических жидкостей
- 48. Сварочные аппараты
- 48. Маски сварщика

- 49. Аксессуары и расходные материалы для сварочных работ
- 50. Силовое оборудование
- 52. Газовый инструмент
- 54. Фены строительные
- 54. Магнитные держатели

- 55. Ящики для хранения инструмента
- 55. Инструмент для маркировки
- 56. Кронштейны для хранения
- 60. Средства индивидуальной защиты



Домкраты и страховочные подставки

REXANT



Домкраты

	Артикул	Грузоподъемность	Подхват	Подъем	Вес	Упаковка
Механические ромбические	80-0601	1 т	100 мм	350 мм	2 кг	Коробка
	80-0602	1,5 т	104 мм	385 мм	2,5 кг	
	80-0603	2 т	120 мм	413 мм	3 кг	
Гидравлические подкатные	80-0604	2 т	140 мм	340 мм	10,4 кг	Пластиковый кейс
	80-0605	2,5 т	140 мм	387 мм	14,2 кг	Коробка
	80-0606	3 т	190 мм	535 мм	19,9 кг	
	80-0607		75 мм	515 мм	35,8 кг	
	80-0608	130 мм	465 мм	29,2 кг	Кейс	
	80-0610	2,5 т	145 мм	400 мм		11 кг
Гидравлические бутылочные	80-0609	3 т	194 мм	380 мм	3 кг	Коробка
	80-0611	5 т	216 мм	423 мм	4,5 кг	Пластиковый кейс
	80-0612	8 т	230 мм	430 мм	5,1 кг	Коробка
	80-0613	10 т	230 мм	455 мм	5,5 кг	
	80-0614	12 т	235 мм	460 мм	6,5 кг	
	80-0615	15 т	235 мм	445 мм	7,4 кг	
	80-0616	20 т	245 мм	452 мм	9,9 кг	
	80-0617	25 т	260 мм	428 мм	12,3 кг	
	80-0618	50 т	255 мм	410 мм	18,3 кг	
Гидравлические бутылочные, телескопические	80-0640	2 т	160 мм	390 мм	3,68 кг	Коробка + сумка
	80-0641	4 т	230 мм	540 мм	6,21 кг	
	80-0642	6 т	230 мм	480 мм	6,93 кг	
Механические бутылочные	80-0630	2 т	150 мм	310 мм	3,48 кг	Коробка
	80-0631	2 т	215 мм	485 мм	4,28 кг	Коробка
Реечные	80-0650	3 т	115 мм	660 мм	12 кг	Коробка
	80-0651			1016 мм	14,2 кг	
	80-0652			1315 мм	16,1 кг	

Страховочные подставки

	Артикул	Грузоподъемность	Подхват	Подъем	Вес	Упаковка
Регулируемые	80-0619	2 т	275 мм	435 мм	2,75 кг	Коробка
	80-0620	3 т	304 мм	444 мм	3,5 кг	



Лебедки ручные

REXANT

	Артикул	Подъем	Тяга
Длина троса 3 м	80-0740	0,8 т	2 т
	80-0741	1,6 т	4 т

Динамометрические ключи

REXANT

Присоединительный квадрат 1/4" Рабочий диапазон 2-24 Нм	80-0730
Присоединительный квадрат 1/2" Рабочий диапазон 28-210 Нм	80-0731

Штангенциркули и микрометры

REXANT

Штангенциркуль из закаленной стали Диапазон 0-150 мм	12-9101-2
Электронный штангенциркуль с ЖК-дисплеем Диапазон 0-150 мм	12-9100
Микрометр Диапазон 0-25 мм	12-9110-2
Микрометр Диапазон 25-50 мм	12-9111

Подкатные ремонтные лежаки и сиденья

REXANT

Сиденье

26,5 x 36 x 38 см

80-0661

Лежак

100 x 47 x 12 см

80-0660



Телескопический инструмент и зажимы

REXANT

Зеркало телескопическое Ø 57 мм

240-920 мм, поворот 360°

12-4801



Магниты телескопические

240-920 мм

Вес удержания <1.6 кг

12-4811

130-640 мм

Вес удержания <2.3 кг

12-4812

280-430 мм, на шарнире

Поворот 360°, вес удержания <450 г

12-4813

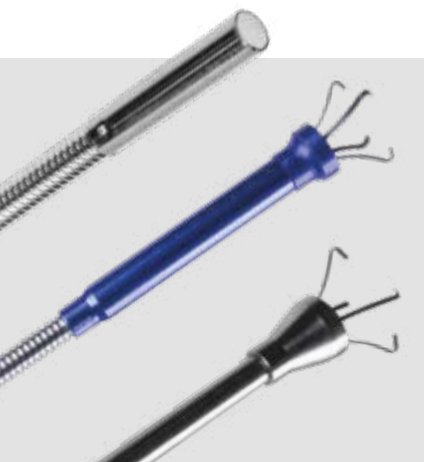

Захваты магнитные

Гибкий

465 мм, вес удержания <1 кг

12-4814

Гибкий цанговый 4 лапки с фонариком

610 мм, вес удержания <2 кг

12-4815

Гибкий цанговый 4 лапки

610 мм, вес удержания <2 кг

12-4816



Набор магнит телескопический и зеркало

190-825 мм, вес удержания <3.6 кг

12-4822



Зажимы из нержавеющей медицинской стали

Изогнутый

12-4353-8

200 мм

12-4354-8

270 мм

Прямой

12-4342-8

160 мм

12-4344-8

270 мм

12-4343-8

200 мм

Съемники масляных фильтров

REXANT

Краб, захват плоский

Рабочий диапазон 56-110 мм

80-0700

Краб, захват прямой

Рабочий диапазон 65-110 мм

80-0701

Краб, захват изогнутый

Рабочий диапазон 43-102 мм

80-0702

Цепной

Рабочий диапазон 40-120 мм

80-0704

Ленточный

Рабочий диапазон 55-110 мм

80-0705



Свечные ключи

REXANT

Длина 250 мм

80-0725 16/21 мм

80-0726 16 мм

80-0727 21 мм



Стяжки пружин

REXANT

Двухзахватные

Кол-во 2 шт.

80-0719 270 мм

80-0720 380 мм



Приспособления для утапливания тормозных цилиндров

REXANT

Универсальное применение

80-0715

Коробка

VAG

80-0716

Блистер

Съемники пистонов

REXANT

Нейлон

80-0710

11 шт.

Металл

80-0711

1 шт.

Пневматические гайковерты и трещотки

Kranz

Гайковерт

Присоединительный квадрат 1/2"

Артикул	Макс. крутящий момент	Расход воздуха	Вес
KR-80-0701	330 Нм	226 л/мин	2 кг
KR-80-0702	680 Нм		2,4 кг
KR-80-0703	868 Нм	184 л/мин	2,4 кг
KR-80-0704	1490 Нм	200 л/мин	3 кг

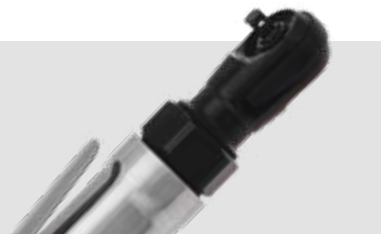
Трещотка

Макс. крутящий момент 70 Нм

Артикул	Присоединительный квадрат	Расход воздуха	Вес
KR-80-0705	1/2"	110 л/мин	1,2 кг
KR-80-0706	1/4"		0,75 кг

Канистры и воронки для топлива

REXANT

Канистры пластиковые

Сертификат UN
Крышка с защитой для безопасности детей
Первичный пластик с антистатическими добавками

Артикул	Объем	Цвет	Вес
80-0201	5 л	Красный	0,378 кг
80-0204		Зеленый	0,485 кг
80-0207		Черный	0,378 кг
80-0202	10 л	Красный	0,628 кг
80-0205		Зеленый	0,79 кг
80-0208		Черный	0,628 кг
80-0203	20 л	Красный	1 кг
80-0206		Зеленый	1,27 кг
80-0209		Черный	1 кг



Канистры металлические

Изготовлены по ГОСТ
Блокиратор механического затвора

Артикул	Объем	Цвет	Вес
80-0216	5 л	Зеленый	1,3 кг
80-0217	10 л		1,852 кг
80-0218	20 л		2,8 кг



Канистры металлические горизонтальные

Устойчивая горизонтальная форма
Выполнены из стали толщиной 0,7 мм
Покрываются бензостойкой эмалью

Артикул	Объем	Цвет	Вес
80-0198	5 л	Красный	1,62 кг
80-0199	10 л		2 кг
80-0200	20 л		2,52 кг



Воронка для топлива пластиковая

Первичный пластик. Сетчатый фильтр.
Съемный гофрированный носик

Артикул	Диаметр	Цвет	Вес
80-0210	135 мм	Черный	0,078 кг



Насосы для перекачки топлива и технических жидкостей

REXANT

Напряжение 12 В

Артикул	Производительность	Диаметр	Преимущества
80-0213*	12,5 л/мин	38 мм	Съемный сетчатый фильтр
80-0214*	35 л/мин	51 мм	
80-0215*			

Питание 2xAA 1,5В

Артикул	Производительность	Длина шланга	Длина трубки	Преимущества
80-0525	5,7 л/мин	63 см	31 см	Для перекачки бензина, дизельного топлива, керосина, легких масел, спиртов, тех. воды.



*Запрещено перекачивать бензин, растворители, горючие спирты.

Сварочные аппараты инверторные

ПН 60%, 220 В	Артикул	Модель	Электроды	Сварочный ток
	11-0910	AC-160 A	2-4 мм	20-160 A
	11-0911	AC-180 A	2-4 мм	20-180 A
	11-0912	AC-200 A	2-5 мм	20-200 A
	11-0913	AC-220 A	2-5 мм	20-220 A
	11-0915	MINI-160 A	2-4 мм	20-160 A
	11-0916	MINI-190 A		20-190 A

Сварочные аппараты инверторные полуавтоматические

MIG-160 A ПН 70%, 220 В, 2-3 мм/0,6 - 0,8 мм	11-0926
MIG-200 A ПН 70%, 220 В, 2-5 мм/0,8 - 1,0 м	11-0927

Маски сварщика

Маска сварщика с автоматическим светофильтром «Хамелеон»

Без регулировки и режима шлифовки 9-13 DIN	KR-16-0795	АСФ 100
С регулировкой и режимом шлифовки 9-13 DIN	KR-16-0796	АСФ 400
	KR-16-0797	АСФ 777

Маска сварщика с черным минеральным стеклом

Без регулировки и режима шлифовки DIN 9	KR-16-0798
---	------------

Аксессуары и расходные материалы для сварочных работ

REXANT

Сварочный кабель с электрододержателем, СКР 10-25

16-0754 3 м, 300 А, 25 мм²

Сварочный кабель с клеммой заземления, СКР 10-25

16-0763 3 м, 200 А, 16 мм²

Комплекты сварочных проводов, СКР 10-25

16-0772 3 м, 200 А, 16 мм²

16-0776 5 м, 300 А, 25 мм²

Удлинитель сварочного кабеля шт.-гн., СКР 10-25

16-0781 3 м, 200 А, 16 мм²

16-0783 3 м, 300 А, 25 мм²

Розетка панельная (гнездо) модель СКРП (гн.)

16-0880 10-25 мм², 200 А

Вилка кабельная (вставка) модель СКР (шт.)

16-0882 10-25 мм², 200 А

Электроды

3 мм, 350 мм

11-0950 МР-3С, уп. 1 кг

11-0951 МР-3С, уп. 5 кг

11-0961 ОК-46, уп. 1 кг

11-0962 УОНИ-13/55, уп. 1 кг

Держатель электрода

C-типе

16-0850 300 А, 2-6 мм,

Сварочная проволока омедненная Св08Г2С-О (ER70S-6; SG2), KRANZ

5 кг, D200, сварка с газом

KR-11-0981-5 0,8 мм

KR-11-0982-5 1,0 мм

Магнитный угольник-держатель для сварки

3 угла (45°, 90°, 135°)

12-4824 Усилие до 11,3 кг

Магнитный угольник-держатель для сварки набор 4 шт.

3 угла (45°, 90°, 135°)

12-4830 Усилие до 4 кг

Магнитный угольник-держатель для сварки

6 углов (30°, 45°, 60°, 75°, 90°, 135°)

12-4832 Усилие 22,6 кг

Клемма заземления магнитная, сталь

12-4861 200 А

Клемма заземления зажим крокодил, латунь

16-0052-9 200 А

Клемма заземления зажим крокодил, сталь

16-0053 300 А

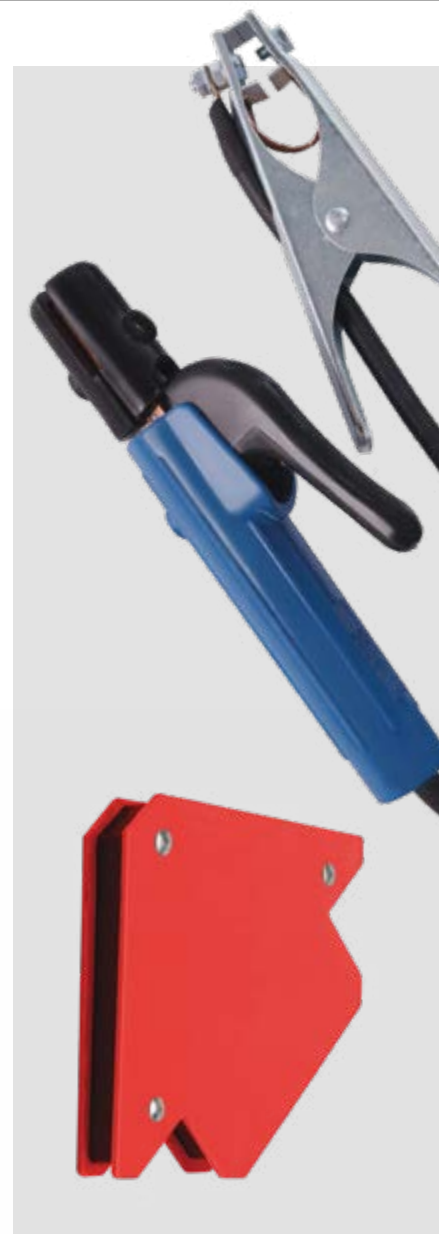

Силовое
оборудование

Kranz



Мойки высокого давления

	Артикул	Максимальное рабочее давление	Максимальная пропускная способность	Мощность двигателя	Длина шланга	Длина кабеля
<ul style="list-style-type: none"> - Забор воды из емкости - Алюминиевая помпа - Функция автостоп - Фенокомплект 	KR-16-1261	110 бар	400 л/час	1,4 кВт	5 м	5 м
	KR-16-1262	170 бар	450 л/час	2,2 кВт	5 м	
	KR-16-1263	210 бар	500 л/час	2,6 кВт	8 м	

Генераторы

	Артикул	Тип двигателя	Мощность	Объем двигателя	Объем бака	Тип корпуса
<ul style="list-style-type: none"> - Многофункциональный дисплей - Система аварийной защиты - Медная обмотка альтернатора (100% медь) - Функция duplex 	KR-16-1133	Бензиновый	3,3 кВт	212 см ³	15 л	Открытый
	KR-16-1141	Бензиновый инверторный	2,2 кВт	79,7 см ³	4 л	Закрытый
	KR-16-1142	Бензиновый инверторный	2,5 кВт	212 см ³	7 л	Открытый

Масло моторное

Артикул	Вид	Назначение	Маркировка	Объем
KR-16-1299	Полусинтетическое	4-х тактный двигатель	SAE 5W30	1000 мл





Горелки

GT-19

Газовая горелка-насадка с пьезоподжигом

12-0019

GT-24

Газовая горелка-насадка с пьезоподжигом

12-0024

GT-31 360°

Газовая горелка-насадка с пьезоподжигом, 2 режима горения

12-0031

GT-17

Газовая горелка-насадка механическая с регулятором

12-0017

GT-18

Газовая горелка-насадка механическая с регулятором, паяльного типа

12-0018

GT-11

Турбо горелка управляемая, 0,13 кВт, турбо/обычное пламя, 8,8 г/час

12-0011-2

GT-36

Мини-горелка управляемая, 1,2 кВт, 4 угла наклона сопла, 15 г/час

12-0036



Паяльная лампа

С регулятором уровня пламени

12-0007

1 л

12-0008

1,5 л



Экран для защиты газовых плит от ветра «Щит», в чехле

65x24,5 см, вес 200 г

12-4160

Газовое туристическое оборудование

REXANT



Плитка «Кочевник», компактная, в чехле

9,5x12,5 см, 1 кВт, вес 200 г, баллон с резьбовым соединением

12-4131

Плитка «Соратник», в кейсе

34.5x26x11.5 см, 2.5 кВт, баллон с цанговым соединением

12-4115

Газовый баллон всесезонный

09-1414 220 гр

Фены строительные

REXANT

Компактный двухрежимный

12-0051

230 В/1800 Вт, 50/600 °С, 210/350 л/мин

Двухрежимный

12-0054

230 В/1600 Вт, 50/600 °С, 210/350 л/мин

С терморегулятором

12-0052

230 В/1800 Вт, 50...350 / 350...600 °С, 210/350 л/мин

С терморегулятором и дисплеем

12-0053

230 В/2000 Вт, 100...300 °С / 300...600 °С, 210/350 л/мин

Магнитные держатели

REXANT

Магнитный поддон

150x25 мм

12-4852

Нагрузка до 6 кг

90x60x25 мм

12-4853

Нагрузка до 6 кг



Магнитный держатель для инструмента настенный

Высота: 23 мм

Нагрузка до 12,5 кг

12-4841

Ширина: 305 мм

12-4842

Ширина: 455 мм

12-4843

Ширина: 605 мм



Магнитный браслет

58x20 мм

12-4856

Ящики для хранения инструмента **PROconnect**

420x220x180 мм

12-5001-4

500x250x260 мм

12-5002-4

325x280x60 мм

12-5014-4

425x330x85 мм

12-5021-4

325x280x85 мм

12-5022-4



Инструмент для маркировки

Маркер перманентный универсальный черный

Скошенный наконечник

Толщина линии 1.0-5.0 мм

08-8801

Пулевидный наконечник

Толщина линии 1.0-5.0 мм

08-8001



Маркер-краска белая

Пулевидный наконечник

Толщина линии 2 мм

08-7205

Игольчатый наконечник

Толщина линии 1 мм, водостойкая краска

08-7405

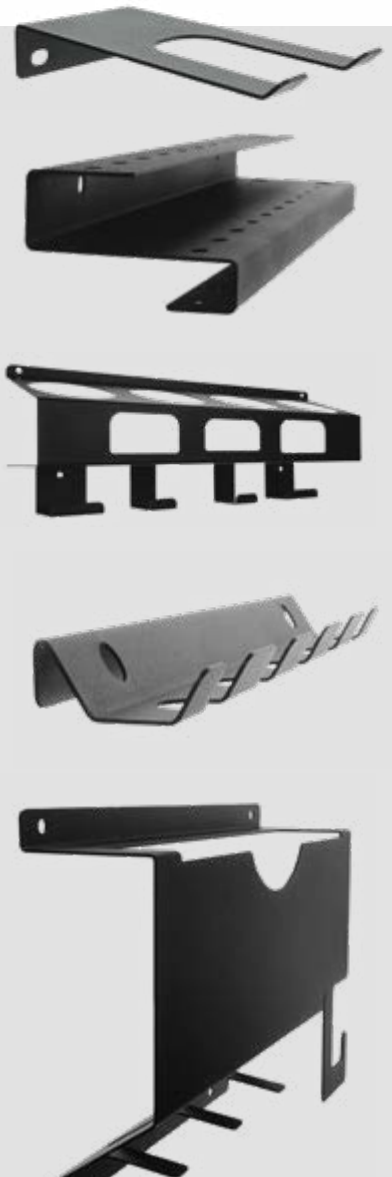

Кронштейны стальные для хранения инструментов и аксессуаров

REXANT

	Артикул	Макс. нагрузка
Держатель для диспенсера скотча	38-0645	1 кг
Для мотков скотча	38-0646	5 кг
Для гаечных ключей	38-0652	3 кг
Для отверток	38-0649	3 кг
Для отверток двухуровневый	38-0650	5 кг
Для пассатижей, плоскогубцев или клещей	38-0651	5 кг
Для покрасочных работ	38-0654	20 кг
Для хранения садового инвентаря, на пять предметов	38-0647	10 кг
Для хранения садового инвентаря	38-0648	8 кг
Держатель для угловых шлифмашинок до 125 мм	38-0655	7 кг
Держатель для угловых шлифмашинок до 125 мм, с крючками	38-0657	7 кг
Держатель для угловых шлифмашинок до 230 мм, с крючками	38-0658	3 кг
Держатель для угловых шлифмашинок до 230 мм	38-0656	15 кг
Держатель для угловых шлифмашинок и отрезных дисков, с крючками	38-0665	15 кг
Для гаечных ключей	38-0662	15 кг

	Артикул	Макс. нагрузка
Для сверл	38-0670	3 кг
Для шуруповертов, боковой	38-0685	5 кг
Для шуруповертов, прямой	38-0684	5 кг
Для F-образных струбцин	38-0683	10 кг
Для баллончиков, с крючками	38-0653	10 кг
Для баллончиков	38-0664	5 кг
Для молотков и кувалд	38-0687	10 кг
Для пневмоинструмента и зажимных клещей	38-0667	20 кг
Для торцевых головок	38-0666	3 кг
Для шлемов и экипировки	38-0659	10 кг



Полки для хранения стальные

REXANT

	Артикул	Размер	Макс. нагрузка
Настенные, металлические, черные	38-0671	150x70 мм	3 кг
	38-0672	275x67 мм	6 кг
	38-0673	290x70 мм	6 кг
	38-0674	490x70 мм	9 кг
	38-0675	500x78 мм	9 кг



Кронштейн для автомобильных колес настенный, складной от R12 до R22

С регулировкой по ширине 81-122 см,
макс. нагрузка 136 кг

38-0611



REXANT

Кронштейны настенные для хранения велосипедов

REXANT

	Артикул	Макс. нагрузка
За обод переднего колеса	38-0601	10 кг
За руль	38-0602	10 кг
За раму	38-0603	10 кг
	38-0604	
За педаль	38-0605	10 кг
Универсальный, 2 шт.	38-0612	15 кг



Кронштейны стальные с защитным покрытием

REXANT

	Артикул	Макс. нагрузка
Для настенного хранения двойной, с протектором Покрытие EVA, вылет 185 мм	38-0617	30 кг
Для настенного хранения, с протектором Покрытие EVA, для сноубордов, лыж, сапбордов, кайтов, вылет 340 мм	38-0616	25 кг
Набор кронштейнов вкручивающихся, 10 шт. Покрытие PVC	38-0613	20 кг
Набор кронштейнов настенных, 10 шт. Покрытие PVC	38-0615	20 кг
Набор кронштейнов настенных, 5 шт. Покрытие PVC	38-0614	20 кг
Для настенного хранения Цинковое покрытие, вылет 270 мм	38-0618	20 кг

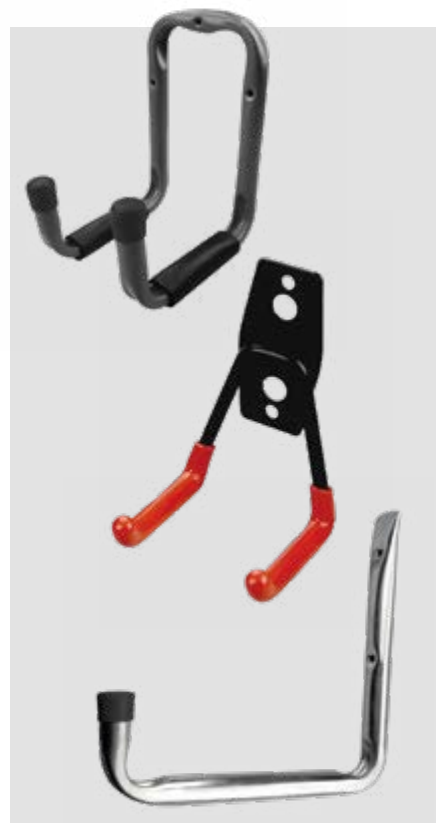

Средства индивидуальной защиты



Перчатки

Х/Б с покрытием ПВХ (Волна)

5 нитей, 54-56 г

09-0201

10 шт. в упаковке

Х/Б с покрытием ПВХ

3 нити, 32-34 г

09-0207

10 шт. в упаковке

Х/Б стандарт с покрытием ПВХ

4 нити, 46 г

09-0209

10 шт. в упаковке

Полушерстяные с покрытием ПВХ (Зима)

7 нитей, 75-77 г

09-0211

10 шт. в упаковке

Х/Б с покрытием ПВХ (точка)

4 нити, 63-65 г

09-0212

10 шт. в упаковке

Х/Б с нанесением ПВХ (Волна)

5 нитей, 55-56 г

09-0214

10 шт. в упаковке

Х/Б с одинарным латексным покрытием

5 нитей, цвет красный, 36 г

09-0220

10 шт. в упаковке

Спилковые (спилок + Х/Б ткань)

Кожа, кожаный спилок класса АВ, материал подкладки: 100% Х/Б.

09-0251

10 шт. в упаковке

Х/Б с нитриловым покрытием

Бутадиен-нитрильный каучук (NBR), подкладка: 100% Х/Б.

09-0236

10 шт. в упаковке

Нейлоновые черные с покрытием ПВХ

26 г

09-0262

10 шт. в упаковке

Нейлоновые белые с покрытием ПВХ

26 г

09-0260

10 шт. в упаковке

Х/Б белые с покрытием ПВХ (точка)

5 нитей, 48-50 г

09-0202-1

10 шт. в упаковке

Нейлоновые белые с покрытием ПВХ

62-64 г

09-0202-2

10 шт. в упаковке

Очки защитные, поликарбонат

Открытого типа

Прозрачные (Поликарбонат (PC))
Защита от УФ-излучения

09-0901

Открытого типа

Прозрачные (Поликарбонат (PC))
Защита от УФ-излучения, твердых частиц и брызг

09-0902

Открытого типа

Прозрачные (Плексиглас)
Защита от УФ-излучения, твердых частиц и брызг

09-0905

Открытого типа

Прозрачные (Поликарбонат (PC))
Мягкий носоупор
Защита от УФ-излучения твердых частиц и брызг

09-0915

Закрытого типа

Прозрачные (Плексиглас), с прямой вентиляцией
На ленте
Защита от УФ-излучения, твердых частиц с кинетической энергией до 3.0 Дж и брызг

09-0909

Закрытого типа

Прозрачные (Поликарбонат (PC)) с непрямой вентиляцией
На ленте
Защита от твердых частиц и брызг

09-0910

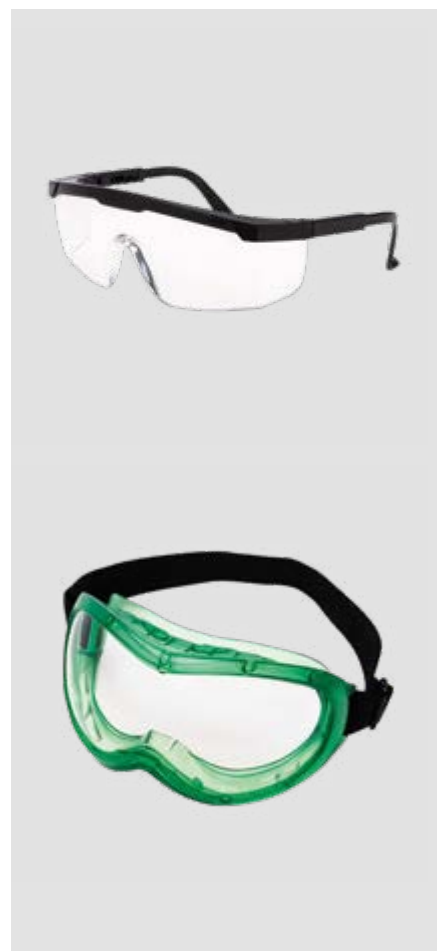

Щиток защитный, съемный реечный механизм

Прозрачный (Поликарбонат (PC))
Съемный реечный механизм
Ударопрочный козырек
Головное крепление с мягким обтюратором

09-0911



Наушники противозумные с простым оголовьем

С простым оголовьем
Поглощение шума SNR=22дБ

09-0914



Инструме

- 64. Наборы инструментов для слесарно-монтажных работ
- 70. Трещотки для торцевых головок
- 70. Наборы торцевых головок
- 71. Наборы ударных головок
- 71. Переходники ударные
- 71. Наборы гаечных ключей
- 72. Ключи рожковые
- 73. Ключи накидные
- 73. Ключи гаечные комбинированные
- 73. Ключи комбинированные трещоточные
- 73. Ключи разводные
- 73. Ключи баллонные
- 74. Наборы ключей имбусовых
- 74. Шарнирно-губцевый инструмент
- 76. Бокорезы
- 76. Клещи переставные
- 76. Зажимы ручные
- 77. Ручные ножницы по металлу
- 77. Наборы отверток
- 79. Отвертки крестовые
- 80. Отвертки шлицевые
- 81. Отвертки переставные
- 81. Ударный инструмент



НТ

- 82. Рулетки
- 82. Ножи и лезвия
- 83. Скальпели
- 83. Мультиулы
- 84. Наборы инструмента
- 84. Надфили и напильники
- 85. Заклепочники и заклепки
- 85. Струбцины и тиски
- 85. Пистолеты для герметиков
- 86. Диски отрезные по металлу
- 86. Абразивный инструмент и насадки
- 88. Кордщетки
- 90. Щетки по металлу
- 90. Сверла
- 93. Наборы сверл
- 94. Сверла по металлу ступенчатые
- 95. Набор ступенчатых сверл
- 96. Биты для шуруповерта
- 98. Наборы бит
- 99. Прочие насадки для электроинструментов



Наборы инструментов для слесарно- монтажных работ



 **Kranz**



Набор инструментов в пластиковом кейсе, 1/2, 1/4, CrV, 82 предмета

В набор входит:

Универсальный шарнир 1/2"

Универсальный шарнир 1/4"

Адаптер для бит 1/2"

Адаптер 1/4"

Удлинитель 1/2": 125, 250 мм

Ключи комбинированные: 8, 10, 11,
12, 13, 14, 17, 19, 22 мм



KR-66-6682

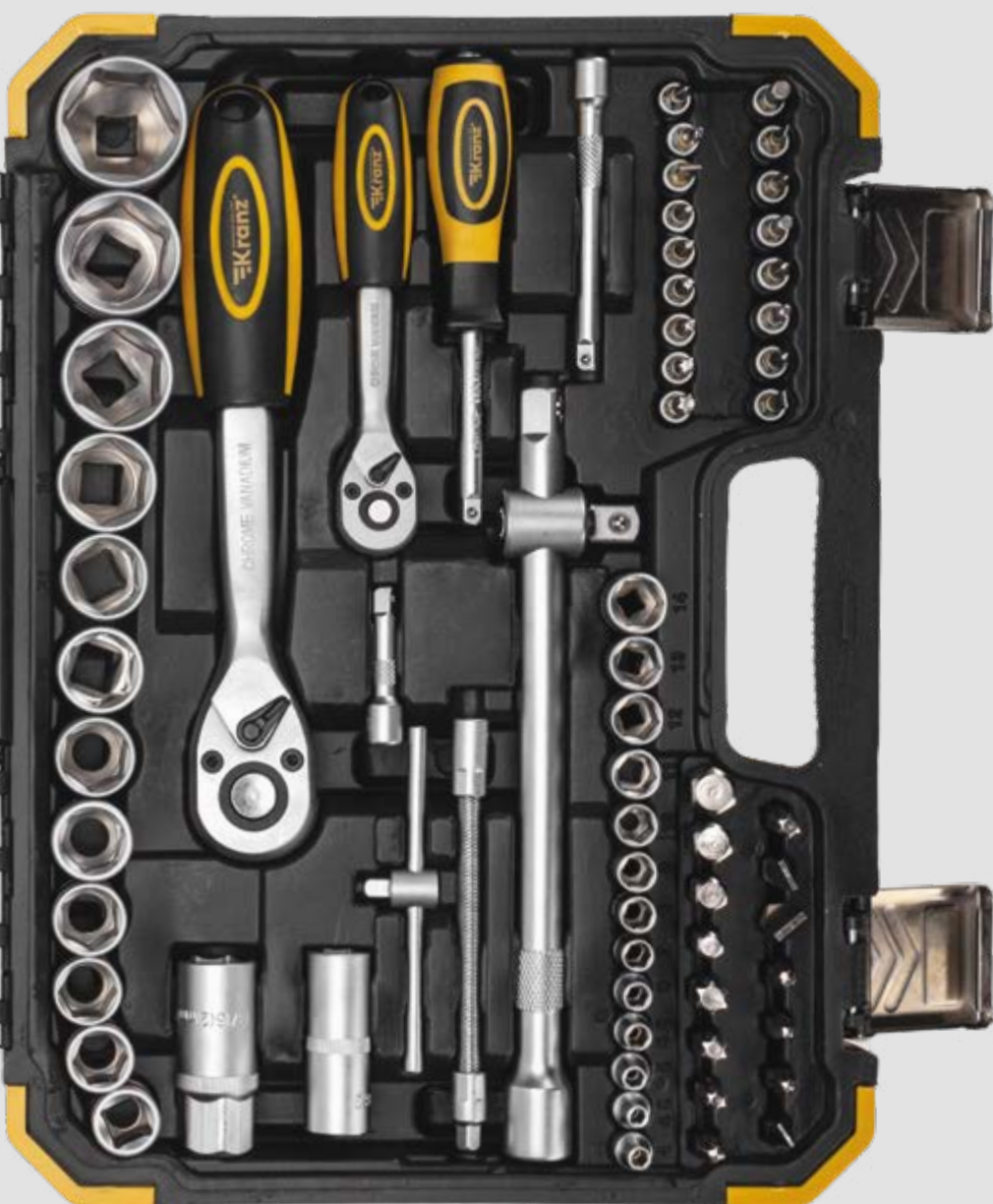

Головки торцевые 1/2": 14, 15, 16,
17, 18, 19, 20, 21, 24, 27, 30, 32 мм

Головки торцевые 1/4": 4, 4.5, 5, 5.5,
6, 7, 8, 9, 10, 11, 12, 13, 14 мм

Биты 1/4": PH1, PH2, PZ1, PZ2, H3,
H4, H5, H6, SL4, SL5.5, SL7, T8, T10,
T15, T20, T25, T30

Биты 8x30 мм: PH3, PH4, PZ3, PZ4,
H8, H10, H12, H14, SL8, SL10, SL12,
T40, T45, T50, T55

Трещоточный ключ 72 зубчика 1/2"

Трещоточный ключ 72 зубчика 1/4"

Рукоятка 1/4": 160 мм

Удлинитель 1/4": 50, 100 мм

Головки свечные 1/2": 16, 21 мм

Адаптер ключ Т-образный 1/4"

Адаптер ключ Т-образный 1/2"

Гибкий удлинитель 1/4": 160 мм

Набор инструментов в пластиковом кейсе, 1/2, 1/4, CrV, 94 предмета

В набор входит:

Головки торцевые длинные 1/2":
14, 15, 17, 19 мм

Головки торцевые длинные 1/4":
6, 7, 8, 9, 10, 11, 12, 13 мм

Биты 1/4": SL 4, SL 5.5, SL 7, PH 1, PH 2,
PZ 1, PZ 2, H 3, H 4, H 5, H 6, T 8, T 10,
T 15, T 20, T 25, T 30

Биты 8x30 мм: SL 8, SL 10, SL 12, T 40,
T 45, T 50, T 55, PH 3, PH 4, PZ 3, PZ 4,
H 8, H 10, H 12, H 14

Адаптер 1/4"

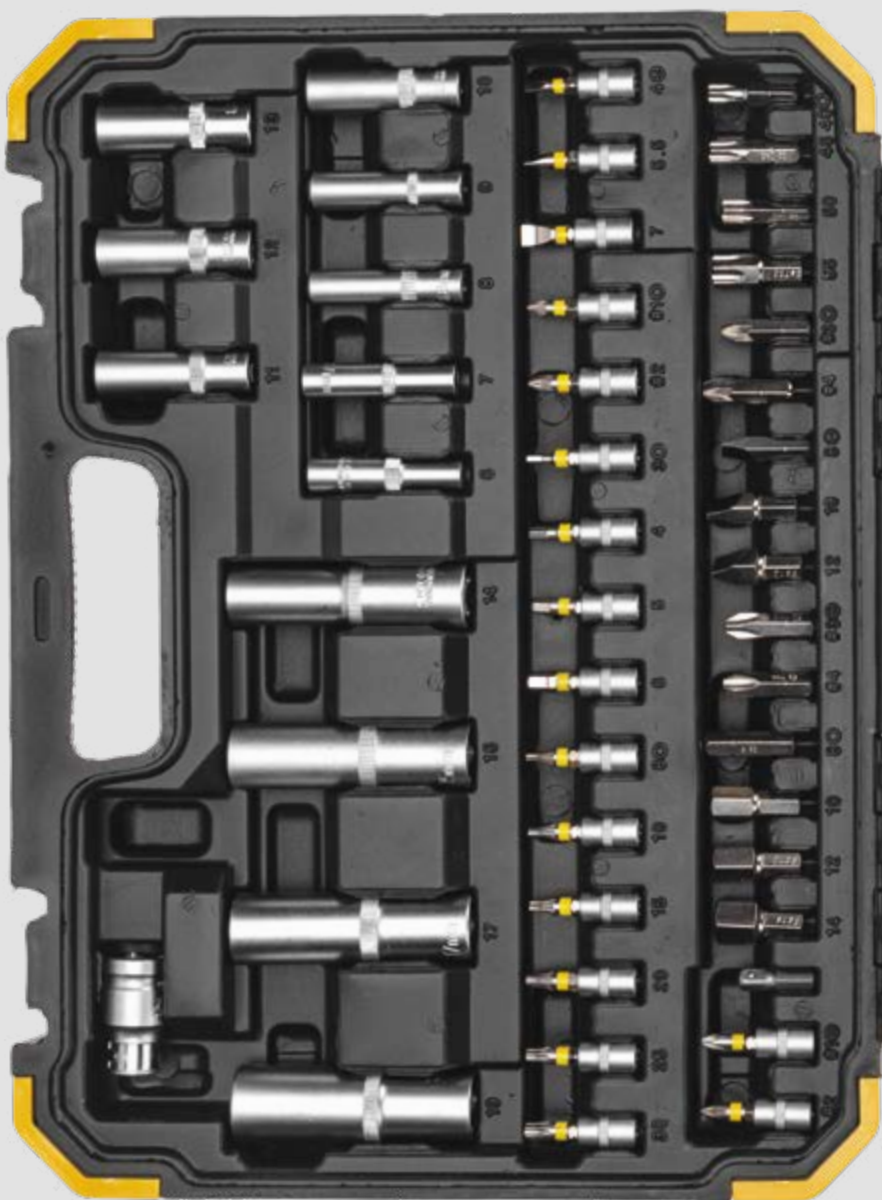

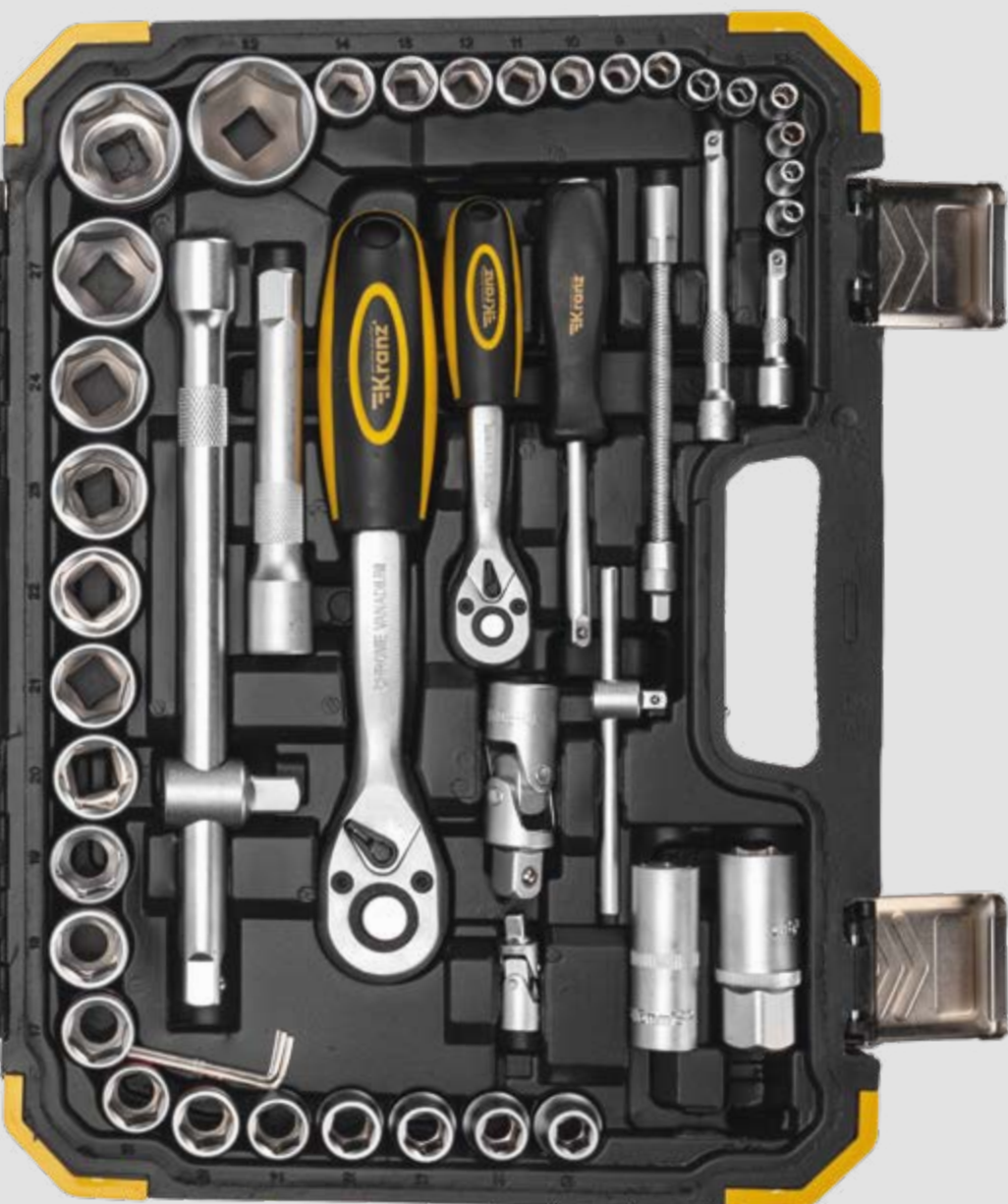

Головки торцевые 1/2": 10, 11, 12, 13, 14, 15, 16, 17, 18, 19, 20, 21, 22, 23, 24, 27, 30, 32 мм

Головки торцевые 1/4": 4, 4.5, 5, 5.5, 6, 7, 8, 9, 10, 11, 12, 13, 14 мм

Головки свечные 1/2": 16, 21 мм

Адаптер для бит 1/2"

Удлинитель 1/2": 125, 250 мм

Универсальный шарнир 1/2"

Универсальный шарнир 1/4"

Трещоточный ключ 72 зубчика 1/2"

Трещоточный ключ 72 зубчика 1/4"

Адаптер ключ Т-образный 1/2"

Адаптер ключ Т-образный 1/4"

Шестигранные ключи: 1.5, 2, 2.5 мм

Рукоятка 1/4": 160 мм

Гибкий удлинитель 1/4": 160 мм

Удлинитель 1/4": 50, 100 мм

Трещотки для торцевых головок



1/2"

Сталь CrV, количество зубьев: 72 зубца; рукоятка: двухкомпонентная

KR-12-8401

1/4"

Сталь CrV, количество зубьев: 72 зубца; рукоятка: двухкомпонентная

KR-12-8403

1/2" телескопический

Сталь CrV, количество зубьев: 72 зубца; рукоятка: двухкомпонентная; длина: 330-460 мм

KR-12-8411

1/4" телескопический

Сталь CrV, количество зубьев: 72 зубца; рукоятка: двухкомпонентная; длина: 162-210 мм

KR-12-8411

Наборы торцевых головок*

REXANT



Набор с трещоточным ключом 1/2"

12 предметов. Размеры головок: 10, 11, 12, 13, 14, 15, 17, 19, 22 и 24 мм. В комплект входят: ключ-трещотка с переключателем, удлинитель 125 мм. Изделия поставляются в удобном металлическом кейсе.

12-8301

Шестигранные 1/4"

10 предметов. Размеры головок: 4, 5, 6, 7, 8, 9, 10, 11, 12 и 13 мм. Изделия поставляются на металлической планке и упакованы в блистер.

12-8316

Шестигранные 1/2"

10 предметов. Размеры головок: 10, 12, 13, 14, 15, 16, 17, 19, 21 и 22 мм. Изделия поставляются на металлической планке и упакованы в блистер.

12-8306

Двенадцатигранные 1/4"

10 предметов. Размеры головок: 4, 5, 6, 7, 8, 9, 10, 11, 12 и 13 мм. Изделия поставляются на металлической планке и упакованы в блистер.

12-8314

Двенадцатигранные 1/2"

10 предметов. Размер: 10, 12, 13, 14, 15, 16, 17, 19, 22 и 24 мм. Изделия поставляются на металлической планке и упакованы в блистер.

12-8304

Удлиненные шестигранные 1/4"

10 предметов. Размеры головок: 4, 5, 6, 7, 8, 9, 10, 11, 12 и 13 мм. Изделия поставляются на металлической планке и упакованы в блистер.

12-8318

Удлиненные шестигранные 1/2"

10 предметов. Размеры головок: 10, 12, 13, 14, 15, 16, 17, 19, 21 и 22 мм. Изделия поставляются на металлической планке и упакованы в блистер.

12-8308

*Набор торцевых головок из хромованадиевой износостойкой и долговечной стали с хромоникелевым покрытием. Твердость материала рабочей части головок: 42 HRC.

Наборы ударных головок



1/2"

78 мм, 20 предметов (8-32 мм) пластиковый кейс,
сталь 42 CrMo, 45-49 HRC

KR-12-8420

1/2"

78 мм, 12 предметов (10-24 мм) металлический кейс,
сталь 42 CrMo, 45-49 HRC

KR-12-8421

1/2"

38 мм, 10 предметов (10-24 мм) металлический кейс,
сталь 42 CrMo, 45-49 HRC

KR-12-8422

Удлиненные, для колесных дисков, 1/2"

3 предмета (17, 19, 21 мм) пластиковый кейс,
сталь 42 CrMo, 45-49 HRC

KR-12-8423



Переходники ударные



Переходник ударный F3/4" x M1/2"

Сталь 42 CrMo, 45-49 HRC

KR-12-8430

Шарнир карданный 1/2" DR

Сталь 42 CrMo, 45-49 HRC

KR-12-8431



Наборы гаечных ключей



Наборы комбинированных ключей

6 предметов 8-17 мм

Желтый цинк, твердость материала рабочей части ключа: 44-48 HRC.
Размер: 8, 10, 12, 13, 14, 17 мм.

12-5841-2

8 предметов 8-19 мм

Желтый цинк, твердость материала рабочей части ключа: 44-48 HRC.
Размер: 8-11, 13, 14, 17, 19 мм.

12-5842-2

8 предметов 8-19 мм

Зеркальное хромирование, твердость материала рабочей части ключа:
45-48 HRC. Размеры: 8, 9, 10, 12, 13, 14, 17, 19 мм.

12-5841

12 предметов 6-22 мм

Зеркальное хромирование, твердость материала рабочей части ключа:
45-48 HRC. Размеры: 6-14, 17, 19, 22 мм.

12-5842

26 предметов 6-32 мм + рожковый ключ 10x13 мм

Полированный хром, твердость материала рабочей части ключа: 45-48 HRC.
Размеры: 6-28, 30, 32 мм.

12-5848





Набор трещоточных ключей

5 предметов 8-19 мм

12-4841-1

Зеркальное хромирование, твердость материала рабочей части ключа: 44-48 HRC. Размеры: 8, 10, 13, 17, 19 мм.



Наборы трубчатых ключей

6 предметов + вороток

12-5874-2

Углеродистая сталь 45, твердость материала рабочей части ключа: 41 HRC. Размеры ключей: 6x8, 10x11, 12x13, 14x15, 16x17 мм.

10 предметов + вороток

12-5872-2

Углеродистая сталь 45, твердость материала рабочей части ключа: 41 HRC. Размеры ключей: 6x7, 8x9, 10x11, 12x13, 14x15, 16x17, 18x19, 20x22 мм.

Наборы гаечных ключей

REXANT



Наборы рожковых ключей

6 предметов

12-5843-2

Желтый цинк, твердость материала рабочей части ключа: 44-48 HRC. Размеры инструментов: 6x7, 8x9, 10x11, 12x13, 14x15, 16x17 мм.

8 предметов

12-5844-2

Желтый цинк, твердость материала рабочей части ключа: 44-48 HRC. Размеры инструментов: 6x7, 8x9, 10x11, 12x13, 14x15, 16x17, 18x19, 20x22 мм.

12 предметов

12-5845-2

Желтый цинк, твердость материала рабочей части ключа: 44-48 HRC. Размеры инструментов: 6x7, 8x9, 10x11, 12x13, 14x15, 16x17, 18x19, 20x22, 21x23, 24x27, 25x28, 30x32 мм.

6 предметов

12-5843

Зеркальное хромирование, твердость материала рабочей части ключа: 45-48 HRC. Размеры: 8x10, 10x12, 12x13, 14x15, 13x17, 17x19 мм.

8 предметов

12-5844

CrV, зеркальное хромирование. Размеры инструментов: 8x10, 10x12, 12x13, 14x15, 13x17, 17x19, 19x22, 22x24 мм.

Ключи рожковые

REXANT

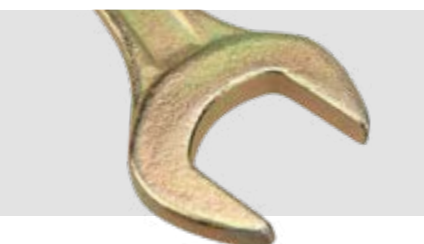

Покрытие желтый цинк

12-5821-2	6x7 мм	12-5827-2	13x14 мм	12-5831-2	19x22 мм
12-5822-2	8x9 мм	12-5828-2	13x17 мм	12-5832-2	20x22 мм
12-5823-2	8x10 мм	12-5825-2	14x15 мм	12-5833-2	24x27 мм
12-5824-2	10x11 мм	12-5829-2	14x17 мм	12-5835-2	30x32 мм
12-5826-2	12x13 мм	12-5830-2	17x19 мм		

Ключи накидные

REXANT

Покрытие цинк

12-5853-2	8x10 мм
12-5854-2	10x11 мм
12-5857-2	10x13 мм
12-5856-2	12x13 мм
12-5858-2	13x17 мм

12-5855-2	14x15 мм
12-5860-2	17x19 мм
12-5861-2	19x22 мм
12-5862-2	20x22 мм

12-5863-2	22x24 мм
12-5864-2	24x27 мм
12-5865-2	27x32 мм
12-5866-2	30x32 мм



Ключи гаечные комбинированные

REXANT

Покрытие желтый цинк

12-5801-2	6 мм
12-5802-2	7 мм
12-5803-2	8 мм
12-5804-2	9 мм
12-5805-2	10 мм
12-5806-2	11 мм

12-5807-2	12 мм
12-5808-2	13 мм
12-5809-2	14 мм
12-5810-2	15 мм
12-5812-2	17 мм
12-5819-2	18 мм

12-5813-2	19 мм
12-5814-2	22 мм
12-5815-2	24 мм
12-5816-2	27 мм
12-5817-2	30 мм
12-5818-2	32 мм



Ключи комбинированные трещоточные

REXANT

Покрытие зеркальное хромированное

12-5805-1	10 мм
12-5806-1	11 мм
12-5807-1	12 мм
12-5808-1	13 мм

12-5809-1	14 мм
12-5810-1	15 мм
12-5811-1	16 мм

12-5812-1	17 мм
12-5819-1	18 мм
12-5813-1	19 мм



Ключи разводные

REXANT

Двухкомпонентная рукоять

12-4672	150 мм
12-4673	200 мм

12-4674	250 мм
12-4675	300 мм



Ключи баллонные

REXANT

17x19x21x22 мм

Толщина 16 мм

12-5881

17x19x21 мм, 1/2"

Толщина 16 мм

12-5883



Наборы ключей имбусовых



HEX 1,5-10 мм

KR-12-5201

CrV, 10 шт., оксидированные, на кольце.
Состав набора: 1,5-2,0-2,5-3,0-3,5-4,0-5,0-6,0-8,0-10,0 мм.

HEX 1,5-10 мм

KR-12-5211

CrV, 9 шт., удлиненные, с шаром. Состав набора: 1,5-2-2,5-3-4-5-6-8-10 мм.

HEX 2,0-12 мм

KR-12-5213

CrV, 9 шт., удлиненные. Состав набора: 2-2,5-3-4-5-6-8-10-12 мм.

HEX 1,5-10 мм

KR-12-5215

CrV, 9 шт. Состав набора: 1,5-2-2,5-3-4-5-6-8-10 мм.

TORX T10-T50

KR-12-5203

CrV, 9 шт., оксидированные, на кольце.
Состав набора: T10, 15, 20, 25, 27, 30, 40, 45, 50.

Tamper-Torx TT10-TT50

KR-12-5221

9 шт., закаленные, удлиненные, никель.
Состав набора: T10, 15, 20, 25, 27, 30, 40, 45, 50.

Шарнирно-губцевый инструмент



Плоскогубцы

На поверхности инструмента: >48 HRC,
на поверхности губок: 58-62 HRC
Покрытие: никель
Сталь: CR-V

Артикул	Длина	Характеристики
12-4601	120 мм	Обливные рукоятки
12-4611	160 мм	Двухкомпонентные рукоятки
12-4611-1	160 мм	Обливные рукоятки
12-4612	180 мм	Двухкомпонентные рукоятки
12-4612-1	180 мм	Обливные рукоятки
12-4613-1	200 мм	Обливные рукоятки
12-4613	200 мм	Двухкомпонентные рукоятки



Плоскогубцы многофункциональные

На поверхности инструмента: >48 HRC,
на поверхности губок: 58-62 HRC
Покрытие: никель
Сталь: CR-V

Артикул	Длина	Характеристики
KR-12-4651-5	200 мм	Двухкомпонентные анатомические рукоятки
KR-12-4655-5		



Тонкогубцы

	Артикул	Длина	Характеристики
На поверхности инструмента: ≥ 48 HRC, на поверхности губок: 58-62 HRC Покрытие: никель Сталь: CR-V	12-4603	120 мм	Обливные рукоятки
	12-4617-1	160 мм	Обливные рукоятки
	12-4619-1	200 мм	Обливные рукоятки
	12-4617	160 мм	Двухкомпонентные рукоятки
	12-4618-1	180 мм	Обливные рукоятки
	12-4618	200 мм	Двухкомпонентные рукоятки

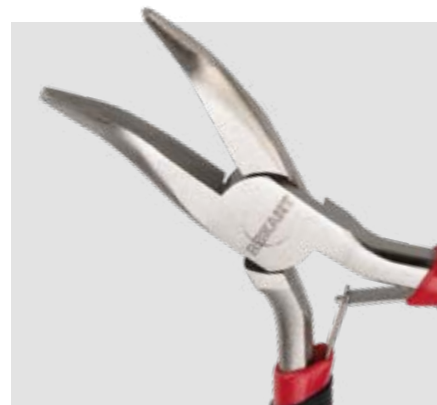

Тонкогубцы многофункциональные

	Артикул	Длина	Характеристики
На поверхности инструмента: ≥ 48 HRC, на поверхности губок: 58-62 HRC Покрытие: никель Сталь: CR-V	KR-12-4653-5	200 мм	Двухкомпонентные анатомические рукоятки



Тонкогубцы изогнутые

	Артикул	Длина	Характеристики
На поверхности инструмента: ≥ 48 HRC, на поверхности губок: 58-62 HRC Покрытие: никель Сталь: CR-V	12-4621	160 мм	Двухкомпонентные рукоятки



Круглогубцы

	Артикул	Длина	Характеристики
На поверхности инструмента: ≥ 48 HRC, на поверхности губок: 58-62 HRC Покрытие: никель Сталь: CR-V	12-4606	120 мм	Обливные рукоятки
	12-4623	160 мм	Двухкомпонентные рукоятки



Щипцы для стопорных колец

	Артикул	Длина	Характеристики
На поверхности инструмента: ≥ 48 HRC Покрытие: никель Сталь: CR-V	12-4640	160 мм	Обливные рукоятки
	12-4637		
	12-4639		
	12-4638		



Бокорезы

REXANT

«Мини»

Рабочая часть: высокоуглеродистая сталь,
рукоятки: ПВХ,
поверхность бокорезов 48-52 HRC,
поверхности лезвий 55-58 HRC

12-4602	120 мм
12-4602-1	

Никелированные, двухкомпонентные рукоятки

Рабочая часть: высокоуглеродистая сталь,
рукоятки: ПВХ,
поверхность бокорезов 48-52 HRC,
поверхности лезвий 55-58 HRC

12-4614	160 мм
12-4615	180 мм

Обливные рукоятки

Рабочая часть: высокоуглеродистая сталь,
рукоятки: ПВХ,
поверхность бокорезов 48-52 HRC,
поверхности лезвий 55-58 HRC

12-4614-1	160 мм
12-4615-1	180 мм
12-4616-1	200 мм



Многофункциональные универсальные

Рабочая часть: высококачественная хромованадиевая сталь (Cr-V)
Рукоятки: двухкомпонентные анатомические,
поверхность бокорезов 42-46 HRC , поверхности лезвий 52-56 HRC

KR-12-4652-5	190 мм
--------------	--------

Клещи переставные

REXANT

Покрытие никель

Рабочая часть: высокоуглеродистая сталь,
рукоятки: ПВХ,
поверхность инструмента: ≥ 48 HRC,
поверхность губок: 58-62 HRC

12-4634	200 мм
12-4635	250 мм
12-4636	300 мм

Зажимы ручные

REXANT

Высокопрочная карбоновая сталь,
никелевое покрытие

12-4664	125 мм
12-4665	175 мм
12-4666	250 мм

Ручные ножницы по металлу

REXANT

Сталь: CR-V. Для резки металла толщиной до 1,2 мм, нержавеющей листовой стали толщиной до 0,7 мм, длина 260 мм.

12-4629	Правые
12-4630	Прямые
12-4631	Левые



Наборы отверток

Kranz

31 шт.

Материал рабочей части: хромованадиевая сталь
Намагниченный наконечник: есть
Рукоять: двухкомпонентная
Шестигранная звезда: T10, T15, T20, T25, T27
Шестигранник: H3, H4, H5, H6
Крестовая: PH0, PH1, PH2, PH3
Шлицевая: SL3, SL4, SL5, SL6
Адаптер
Головки: M3, M4, M5, M6, M7, M8, M9, M10, M11, M13

KR-12-4791

38 шт.

Материал рабочей части: хромованадиевая сталь
Намагниченный наконечник: есть
Рукоять: с реверсивным механизмом
Шестигранная звезда: T10, T15, T20, T25, T27, T30
Шестигранник: H2, H3, H4, H5, H6
Крестовая: PZ0, PZ1, PZ2, PZ3
Крестовая: PH0, PH1, PH2, PH3
Шлицевая: SL3, SL4, SL5, SL6
S: S0, S1, S2, S3
Адаптер
Головки: M4, M5, M6, M7, M8, M9, M10, M11, M12

KR-12-4792



Наборы отверток

REXANT

7 шт.

12-4703

Материал рабочей части: хромованадиевая сталь
 Намагнитенный наконечник
 Рукоять: двухкомпонентная
 SL: 3x75 мм, 5x75 мм, 6x100 мм, 6x150 мм
 PH: 0x75 мм, 1x75 мм, 2x100 мм

18 шт.

12-4775

Материал рабочей части: хромованадиевая сталь
 Намагнитенный наконечник
 Рукоять: двухкомпонентная
 SL: 5x75 мм, 6x40 мм, 6x100 мм, 8x150 мм, SL, SL2.5, SL3
 PH: 1x75 мм, 2x40 мм, 2x100 мм, 3x150 мм, 00x40 мм, PH 0
 TR: 1.3x75 мм, T4, T5, T6, Y0

33 шт.

12-4776

Материал рабочей части: хромованадиевая сталь
 Намагнитенный наконечник
 Рукоять: Т-образная с реверсивным механизмом
 Шестигранная звезда: T5, T6, T10, T15, T20, T25, T30
 Шестигранник: H3, H4, H5, H6
 Крестовая: PZ2, PZ3
 Крестовая: PH0, PH1, PH2
 Шлицевая: SL3, SL5, SL6
 Tri-Wing (трехлистник): Y2, Y3
 Треугольный шлиц: 2.3
 U6.0
 Головки: M6, M7, M8, M9, M10, M11
 Жесткий удлинитель
 Гибкий удлинитель
 Адаптер

8 шт.

12-4774

Материал рабочей части: хромованадиевая сталь
 Намагнитенный наконечник: есть
 Рукоять: трехкомпонентная
 Шлицевая SL: 6x40мм, 6x100мм, 3x40мм, 2x40мм
 Крестовая PH: 2x40мм, 2x100мм, 0x40мм, 00x40мм

21 шт.

12-6075

Биты: SL3.0, SL5.0, SL6.0, PH1, PH2, PH3, T10, T15, T20
 Головки: M5, M6, M7, M8, M9, M10, M11, M12, M13
 Переходник: AD (□) и жесткий удлинитель

Отвертки крестовые (PH, PZ)

REXANT

С двухкомпонентной рукояткой

	Артикул	Наконечник	Размер
Сталь: CR-V	12-6402	PH0	100 мм
	12-6403	PH0	150 мм
	12-4726	PH0	75 мм
	12-4727	PH1	100 мм
	12-6405	PH1	150 мм
	12-6406	PH1	200 мм
	12-6412	PH1	40 мм
	12-6404	PH1	75 мм
	12-6407	PH2	100 мм
	12-4728	PH2	125 мм
	12-6408	PH2	150 мм
	12-6409	PH2	200 мм
	12-4730	PH2	40 мм
	12-4729	PH3	150 мм
	12-6410	PH3	200 мм
	12-6411	PH3	250 мм
	12-6413	PZ0	75 мм
	12-6414	PZ1	75 мм
	12-6415	PZ2	100 мм

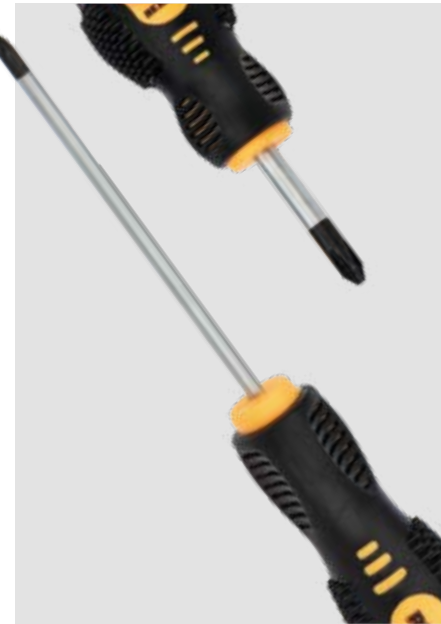

С трехкомпонентной рукояткой

	Артикул	Наконечник	Размер
Сталь: S2	12-4726-1	PH0	75 мм
	12-4727-1	PH1	100 мм
	12-4728-1	PH2	125 мм
	12-6414-1	PZ1	75 мм
	12-6415-1	PZ2	100 мм



Отвертки шлицевые (SL)

REXANT

С двухкомпонентной рукояткой

Сталь: CR-V	Артикул	Наконечник	Размер
	12-6421	SL3	100 мм
	12-6422	SL3	150 мм
	12-6423	SL3	200 мм
	12-4721	SL3	75 мм
	12-6424	SL4	100 мм
	12-6425	SL4	150 мм
	12-6426	SL4	200 мм
	12-4722	SL5	100 мм
	12-6428	SL5	150 мм
	12-6429	SL5	200 мм
	12-6435	SL5	40 мм
	12-6427	SL5	75 мм
	12-6430	SL6	100 мм
	12-4723	SL6	125 мм
	12-6431	SL6	150 мм
	12-6432	SL6	200 мм
	12-4725	SL6	40 мм
	12-4724	SL8	150 мм
	12-6433	SL8	200 мм
	12-6434	SL8	250 мм



С трехкомпонентной рукояткой

Сталь: S2	Артикул	Наконечник	Размер
	12-4721-1	SL3	75 мм
	12-6424-1	SL4	100 мм
	12-4722-1	SL5	100 мм
	12-4723-1	SL6	125 мм

Отвертки переставные

REXANT

	Артикул	Длина	Стержень	Рукоятка
Отвертка комбинированная Крестовая PH2, шлицевая SL6	12-4741	120 мм	Двухсторонний	Двухкомпонентная
	12-4742	120 мм		Прозрачная
	12-4743	40 мм		Прозрачная

Отвертка реверсивная комбинированная Крестовая PH2, шлицевая SL6	12-4745	120 мм	Двухсторонний	Трехкомпонентная
--	---------	--------	---------------	------------------



Ударный инструмент

REXANT

Молотки с деревянными рукоятками

	Артикул	Вес бойка
Крепление бойка: клин + эпоксидный клей Твердость: 50-55 HRC	12-8103	300 г
	12-8104	400 г
	12-8105	500 г
	12-8106	600 г
	12-8108	800 г



Молотки с фиброгласовыми рукоятками

	Артикул	Вес бойка
Крепление бойка: эпоксидный клей Твердость: 50-55 HRC	12-8113	300 г
	12-8114	400 г
	12-8115	500 г
	12-8116	600 г
	12-8118	800 г



Кувалды с фиброгласовыми рукоятками

	Артикул	Вес бойка
Крепление бойка: эпоксидный клей Твердость: 50-55 HRC	12-8131	1 500 г
	12-8133	3 000 г
	12-8134	4 000 г
	12-8135	5 000 г



Рулетки

REXANT

Закаленная сталь,
прорезиненный корпус
Ударопрочный ABS-пластик,
покрытие глянцевое

Артикул	Размер полотна	Фиксация
12-9000	3 м × 16 мм	Сдвижной фиксатор
12-9002	5 м × 25 мм	Сдвижной фиксатор
12-9008	7,5 м × 25 мм	Сдвижной фиксатор
12-9003	10 м × 25 мм	Сдвижной фиксатор
12-9004	3 м × 16 мм	Сдвижной фиксатор
12-9005	5 м × 19 мм	Сдвижной фиксатор
12-9006	5 м × 25 мм	Сдвижной фиксатор
12-9009	7,5 м × 25 мм	Сдвижной фиксатор
12-9007	10 м × 25 мм	Сдвижной фиксатор
12-9012	3 м × 16 мм	Кнопочный фиксатор
12-9014	5 м × 19 мм	Кнопочный фиксатор
12-9016	7,5 м × 25 мм	Кнопочный фиксатор
12-9017	10 м × 25 мм	Кнопочный фиксатор

Ножи и лезвия

REXANT

Ножи с сегментированными лезвиями

Артикул	Ширина лезвия	Длина ножа	Корпус ножа	Марка стали лезвия
12-4900	18 мм	155 мм	Металлический обрезиненный	У8А
12-4901	18 мм	160 мм	Пластиковый обрезиненный	У8А
12-4903	18 мм	160 мм	Пластиковый	У8А
12-4905	9 мм	125 мм	Пластиковый	У8А
12-4906	9 мм	130 мм	Металлический	У8А
12-4918	25 мм	205 мм	Металлический	SK5
12-4919	25 мм	180 мм	Пластиковый	SK5
12-4907	19 мм	150 мм	Металлический	У8А
12-4908	19 мм	155 мм	Металлический	У8А
12-4953	19 мм	165 мм	Металлический	SK5

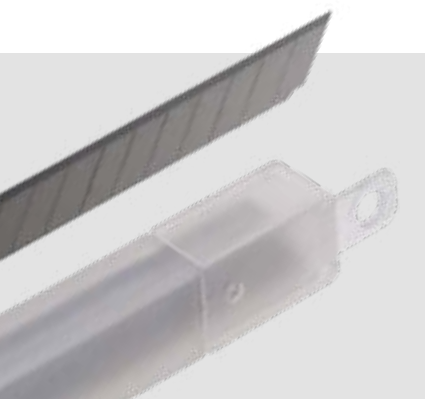

Сегментированные лезвия

Артикул	Ширина лезвия	Марка стали лезвия
12-4912	18 мм	У8А
12-4912-1	18 мм	SK5
12-4913	9 мм	У8А
12-4915	25 мм	SK5
12-4914	19 мм	SK5

Ножи универсальные

Нож-стамеска нержавеющая сталь

12-4934

75x22 мм

Ножи нержавеющая
сталь

12-4939

67 мм

12-4921

95 мм

12-4922

90 мм

12-4923

100 мм



Ножи складные

Коготь полуавтоматический Titanium

12-4906-2

Полуавтоматический Hunter

12-4911-2



Скальпели

Набор скальпель (со сменными лезвиями)

12-4917

7 предметов

Нож скальпель (5 запасных лезвий)

12-4910

Нож скальпель с перовым лезвием

12-4909

Лезвия сменные для скребка

19x39x0,25 мм, 10 штук

12-4911



Мультитулы

10 в 1

Длина 113 мм. Плоскогубцы, кусачки, нож, отвертки SL2, SL3, PH1, пила для ногтей, нож с зубчиками, консервный нож, открывалка для бутылок с отверткой шлицевой SL4.

KR-12-4902-2

10 в 1

Длина 158 мм. Длинногубцы, плоскогубцы, кусачки, крестообразная отвертка, напильник по металлу с плоской отверткой, открывалка для бутылок, ножницы, резак ремня безопасности, нож, огниво со свистком.

KR-12-4945-2

11 в 1

Длина 154 мм. Плоскогубцы рифленые, обычные плоскогубцы, кусачки, острый нож с частичной насечкой, консервный нож, отвертки, отвертка с битами, открывалка для бутылок.

KR-12-4944-2

15 в 1

Длина 155 мм. Плоскогубцы ребристые, плоскогубцы, кусачки, острый нож, крестообразная отвертка, пробойник, открывалка для бутылок, открывалка, зазубренный нож, маленькая шлицевая отвертка, средняя шлицевая отвертка, напильник, нож для очистки рыбы, съемник крюка, линейка.

KR-12-4942-2



Наборы инструмента

REXANT

17 предметов

12-6070

Торцевые головки: 5, 6, 7, 8, 9, 10 мм
 Биты: SL3, SL5, SL6, SL7, T10, T15, T20, PH1, PH2, PH3

26 предметов

12-6071

Бокорезы мини с возвратной пружиной
 Тонкогубцы мини с возвратной пружиной
 Жесткий удлинитель для торцевых головок
 Жесткий удлинитель для бит
 Переходник для торцевых головок
 Пинцет мини
 Отвертка
 Часовые отвертки: PH0, PH1, SL1, SL1.4, SL1.8, SL2
 Биты: T10, T15, T20; PH1, PH2, PH3; SL4, SL5, SL6
 Торцевые головки: 5 мм, 6 мм, 8 мм, 10 мм
 Материал рукоятки: ПВХ
 Материал насадок: сталь CrV
 Материал кейса: ABS-пластик

Надфили и напильники

Kranz

Набор надфилей

Высокоуглеродистая
сталь

KR-12-4102	6 шт.	160x4 мм
KR-12-4103	10 шт.	

Алмазные

KR-12-4111	5 шт.	140x50x3 мм
KR-12-4112	10 шт.	
KR-12-4115	10 шт.	



Напильники

150 мм, деревянная ручка

KR-12-4123	Круглый
KR-12-4122	Плоский
KR-12-4121	Треугольный

Заклепочники и заклепки

REXANT

Заклепочник

240 мм, 2.4-4.8 мм

12-5301

Заклепочник + 60 заклепок в комплекте

240 мм, 2.4-4.8 мм

12-5302

Заклепки вытяжные

50 шт. в упаковке

12-5341	3,2x6 мм	12-5356	4,0x16 мм
12-5342	3,2x8 мм	12-5362	4,8x8 мм
12-5343	3,2x10 мм	12-5363	4,8x10 мм
12-5351	4,0x6 мм	12-5364	4,8x12 мм
12-5353	4,0x10 мм	12-5365	4,8x14 мм
12-5354	4,0x12 мм	12-5366	4,8x16 мм

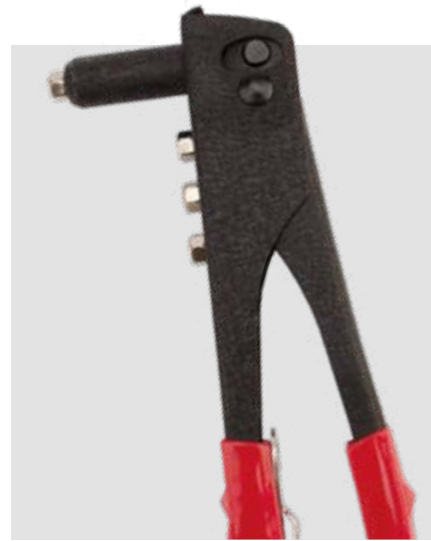

Струбцины и тиски

REXANT

Струбцины G-образные

Артикул	Ширина зажима	Глубина зажима	Артикул	Ширина зажима	Глубина зажима
12-5701	50 мм	35 мм	12-5706	150 мм	75 мм
12-5702	75 мм	65 мм	12-5707	200 мм	100 мм
12-5703	100 мм	150 мм	12-5708	250 мм	125 мм
12-5705	125 мм	70 мм	12-5709	350 мм	150 мм



Тиски слесарные

	Артикул	Ширина губок	Габариты	Вес
Функция поворота, материал: чугун, есть наковальня	KR-12-5101	100 мм	400x100x180 мм	6 кг
	KR-12-5102	150 мм	150x125x180 мм	10,5 кг
	KR-12-5103	200 мм	450x200x180 мм	14 кг



Пистолеты для герметиков

REXANT

Скелетный

С фиксатором, шестигранный шток 7 мм

12-7201

310 мл

Полуоткрытый

Круглый шток 7 мм, утолщенные стенки

12-7202

310 мл



Диски отрезные по металлу



Артикул	Диаметр	Толщина	Макс. скорость вращения
Металлический бокс, 10 шт.			
KR-90-0902	115 мм	1,00 мм	13 300 об/мин
KR-90-0902-4	115 мм	1,00 мм	6 600 об/мин
KR-90-0912	125 мм	1,00 мм	12 200 об/мин
KR-90-0912-4	125 мм	1,00 мм	6 600 об/мин
KR-90-0913	125 мм	1,20 мм	12 200 об/мин
KR-90-0913-4	125 мм	1,20 мм	6 600 об/мин
KR-90-0914-4	125 мм	1,60 мм	6 600 об/мин
KR-90-0914	125 мм	1,60 мм	12 250 об/мин
KR-90-0923	150 мм	1,20 мм	10 200 об/мин
KR-90-0932	180 мм	1,60 мм	8 500 об/мин
KR-90-0943	230 мм	1,80 мм	6 600 об/мин
KR-90-0944	230 мм	2,00 мм	6 600 об/мин
KR-90-0945	230 мм	2,50 мм	6 600 об/мин
KR-90-0946	230 мм	3,00 мм	6 600 об/мин
KR-90-0947	230 мм	6,00 мм	6 600 об/мин

Абразивный инструмент и насадки



Круг лепестковый торцевой

Артикул	Диаметр	Размер зерна
Скорость вращения 12 200 об/мин		
KR-90-0004	115 мм	P24
KR-90-0005	115 мм	P40
KR-90-0006	115 мм	P60
KR-90-0007	115 мм	P80
KR-90-0008	115 мм	P100
KR-90-0009	115 мм	P120
KR-90-0010	125 мм	P24
KR-90-0012	125 мм	P40
KR-90-0013	125 мм	P60
KR-90-0014	125 мм	P80
KR-90-0016	125 мм	P100
KR-90-0017	125 мм	P120
KR-90-0018	150 мм	P40
KR-90-0019	150 мм	P60
KR-90-0020	150 мм	P80
KR-90-0021	180 мм	P40
KR-90-0022	180 мм	P60
KR-90-0023	180 мм	P80

Диск абразивный на ворсовой основе

Перфорированный

ø125 мм, 10 шт.

KR-91-1164	P40	KR-91-1167	P100
KR-91-1165	P60	KR-91-1168	P120
KR-91-1166	P80	KR-91-1169	P180

Без отверстий

ø125 мм, 10 шт.

KR-91-1142	P24	KR-91-1149	P150
KR-91-1143	P36	KR-91-1150	P180
KR-91-1144	P40	KR-91-1154	P220
KR-91-1145	P60	KR-91-1151	P240
KR-91-1146	P80	KR-91-1152	P320
KR-91-1147	P100	KR-91-1153	P400
KR-91-1148	P120		



Насадка для дрели и УШМ

Артикул Толщина подложки Диаметр посадочного отверстия

С липучкой и адаптером

ø125 мм

KR-91-1180	10 мм	M14+Ц/Х
KR-91-1181	5 мм	

С липучкой и адаптером перфорированная

ø125 мм

KR-91-1182	10 мм	M14+Ц/Х
------------	-------	---------



Шкурки шлифовальные

На тканевой основе, водостойкие

230x280 мм

KR-91-1300	P36	KR-91-1306	P150
KR-91-1301	P46	KR-91-1307	P180
KR-91-1302	P60	KR-91-1308	P240
KR-91-1303	P80	KR-91-1309	P320
KR-91-1304	P100	KR-91-1310	P400
KR-91-1305	P120		

На бумажной основе, водостойкие

230x280 мм

KR-91-1280	P60	KR-91-1288	P320
KR-91-1281	P80	KR-91-1289	P400
KR-91-1282	P100	KR-91-1290	P600
KR-91-1283	P120	KR-91-1291	P800
KR-91-1284	P150	KR-91-1292	P1000
KR-91-1285	P180	KR-91-1293	P1500
KR-91-1286	P220	KR-91-1294	P2000
KR-91-1287	P240		



Абразивный инструмент и насадки



Лента шлифовальная бесконечная

5 шт/уп

KR-91-1330	P 40	KR-91-1332	P80
KR-91-1331	P40	KR-91-1336	P80
KR-91-1332	P60	KR-91-1333	P100
KR-91-1333	P60	KR-91-1337	P100

Кордщеточки



Щетка дисковая для УШМ, крученая стальная проволока

Диск/круг, тип крепления: 22,23

KR-91-1200	ø100 мм	KR-91-1240	ø175 мм
KR-91-1238	ø125 мм	KR-91-1247	ø200 мм
KR-91-1239	ø150 мм		



Щетка дисковая для УШМ, витая латунированная проволока

Диск/круг, тип крепления: 22,23

KR-91-1241	ø100 мм	KR-91-1232	ø150 мм
KR-91-1242	ø125 мм		



Щетка дисковая для дрели, витая стальная проволока

Диск/круг, тип крепления:
цилиндрический хвостовик

KR-91-1244	ø50 мм	KR-91-1246	ø100 мм
KR-91-1245	ø75 мм		



Щетка коническая для УШМ, витая латунированная проволока

Конус, тип крепления: M14

KR-91-1205	ø100 мм	KR-91-1207	ø125 мм
KR-91-1206	ø115 мм	KR-91-1204	ø125 мм

Щетка коническая для УШМ, крученая стальная проволока

Конус, тип крепления: M14

KR-91-1201	ø100 мм
KR-91-1202	ø115 мм

KR-91-1203	ø125 мм
------------	---------



Щетка чашечная для УШМ, витая латунированная проволока

Чаша, тип крепления: M14

KR-91-1211	ø65 мм
KR-91-1212	ø75 мм

KR-91-1209	ø100 мм
KR-91-1210	ø125 мм



Щетка чашечная для УШМ, крученая стальная проволока

Чаша, тип крепления: M14

KR-91-1250	ø65 мм
KR-91-1251	ø75 мм
KR-91-1234	ø100 мм

KR-91-1235	ø125 мм
KR-91-1252	ø150 мм



Щетка чашечная для дрели, витая латунированная проволока

Чаша, тип крепления:
цилиндрический хвостовик

KR-91-1253	ø50 мм
KR-91-1254	ø65 мм

KR-91-1255	ø75 мм
------------	--------



Щетка дисковая для дрели, витая латунированная проволока

Диск/круг, тип крепления:
цилиндрический хвостовик

KR-91-1248	ø50 мм
KR-91-1249	ø75 мм

KR-91-1231	ø100 мм
------------	---------



Щетка дисковая для дрели, нейлоновая проволока с абразивным покрытием

Диск/круг, тип крепления:
цилиндрический хвостовик

KR-91-1233	ø100 мм
------------	---------



Щетки по металлу

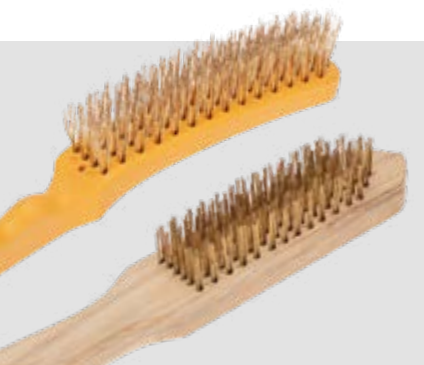

С пластиковой ручкой, 4 ряда

260 мм, витая латунь

KR-91-1236

С пластиковой ручкой, 6 рядов

260 мм, витая латунь

KR-91-1237

С деревянной ручкой, 6 рядов

260 мм, витая латунь

KR-91-1243

Сверла



Сверло-фреза по металлу ТИТАН

	Артикул	Диаметр	Длина
1 шт. HSS, ТИТАН, цилиндрический хвостовик	KR-91-0580	3 мм	60 мм
	KR-91-0581	4 мм	70 мм
	KR-91-0582	5 мм	80 мм
	KR-91-0583	6 мм	86 мм
	KR-91-0584	8 мм	93 мм



Сверло по металлу «Кобальт»

	Артикул	Диаметр	Общая длина	Рабочая длина
1 шт. Сталь HSS-Co 5% M35 P6M5K5, DIN 338	KR-91-0505	4 мм	7,5 см	43 мм
	KR-91-0506	4,5 мм	8 см	47 мм
	KR-91-0507	5 мм	8,6 см	52 мм
	KR-91-0508	6 мм	9,3 см	57 мм
	KR-91-0509	7 мм	10,9 см	69 мм
	KR-91-0510	8 мм	11,7 см	75 мм
	KR-91-0511	10 мм	13,3 см	87 мм
	KR-91-0513	12 мм	15,1 см	101 мм

2 шт.

Сталь HSS-Co 5% M35 P6M5K5,
DIN 338

KR-91-0501	2,5 мм	5,7 см	30 мм
KR-91-0502	3 мм	6,1 см	33 мм
KR-91-0503	3,2 мм	6,5 см	36 мм
KR-91-0504	3,5 мм	7 см	39 мм
KR-91-0512	2 мм	4,9 см	24 мм

Сверло по металлу «Стандарт+»

	Артикул	Диаметр	Общая длина	Рабочая длина
1 шт. (P6M5 M-2) DIN 338	KR-91-0525	4 мм	7,5 см	43 мм
	KR-91-0529	4,5 мм	8 см	47 мм
	KR-91-0526	5 мм	8,6 см	52 мм
	KR-91-0531	5,5 мм	9,3 см	57 мм
	KR-91-0528	6 мм	9,3 см	57 мм
	KR-91-0532	6,5 мм	10,1 см	63 мм
	KR-91-0530	7 мм	10,9 см	96 мм
	KR-91-0535	7,5 мм	10,9 см	69 мм
	KR-91-0536	8 мм	11,7 см	75 мм
	KR-91-0533	9 мм	12,5 см	81 мм
	KR-91-0534	10 мм	13,3 см	87 мм
	KR-91-0537	12 мм	15,1 см	101 мм

2 шт.

(P6M5 M-2) DIN 338

KR-91-0521	2 мм	4,9 см	24 мм
KR-91-0522	2,5 мм	5,7 см	30 мм
KR-91-0523	3 мм	6,1 см	33 мм
KR-91-0524	3,2 мм	6,5 см	36 мм
KR-91-0527	3,5 мм	7 см	39 мм

Сверло по металлу, ТИТАН

	Артикул	Диаметр	Общая длина	Рабочая длина
1 шт. P6M5, ТИТАН, шестигранный хвостовик, DIN 338	KR-91-5500	2 мм	6,85 см	24 мм
	KR-91-5501	2,5 мм	7,65 см	30 мм
	KR-91-5502	3 мм	8,05 см	33 мм
	KR-91-5503	4 мм	9,45 см	43 мм
	KR-91-5504	4,2 мм	9,345 см	43 мм
	KR-91-5505	4,5 мм	9,95 см	47 мм
	KR-91-5506	5 мм	10,55 см	52 мм
	KR-91-5507	6 мм	11,25 см	57 мм
	KR-91-5508	7 мм	10,9 см	69 мм
	KR-91-5509	8 мм	11,7 см	75 мм
	KR-91-5510	9 мм	12,5 см	81 мм
	KR-91-5511	10 мм	13,3 см	87 мм
	KR-91-5512	12 мм	15,1 см	101 мм

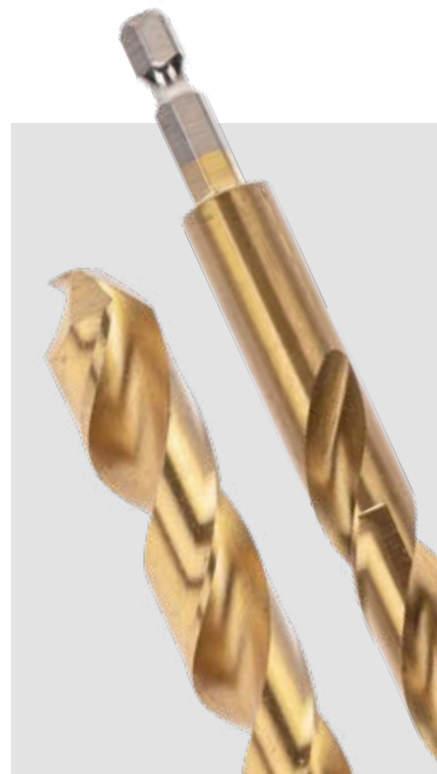
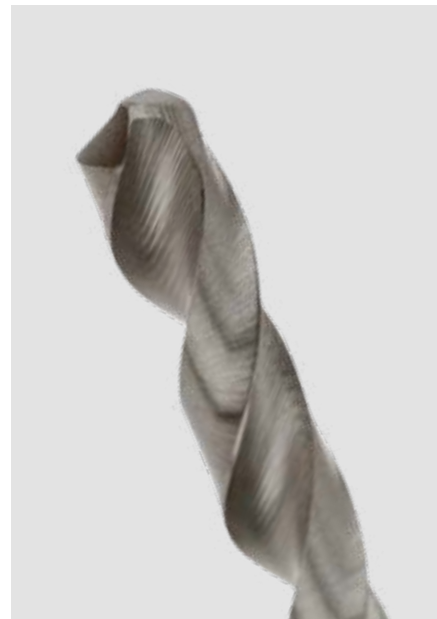



Сверло по металлу

	Артикул	Диаметр	Общая длина	Рабочая длина
1 шт. (HSS), DIN 338	KR-91-0560	4 мм	7,5 см	43 мм
	KR-91-0562	4,5 мм	8 см	47 мм
	KR-91-0564	5 мм	8,6 см	52 мм
	KR-91-0566	6 мм	9,3 см	57 мм
	KR-91-0568	7 мм	10,9 см	69 мм
	KR-91-0570	8 мм	11,7 см	75 мм
	KR-91-0572	9 мм	12,5 см	81 мм
	KR-91-0574	10 мм	13,3 см	87 мм
	KR-91-0559	4,2 мм	7,5 см	43 мм
2 шт. (HSS), DIN 338	KR-91-0551	1 мм	3,4 см	12 мм
	KR-91-0552	1,5 мм	4 см	18 мм
	KR-91-0553	2 мм	4,9 см	24 мм
	KR-91-0554	2,5 мм	5,7 см	30 мм
	KR-91-0556	3 мм	6,1 см	33 мм
	KR-91-0557	3,2 мм	6,5 см	36 мм
	KR-91-0558	3,5 мм	7 см	39 мм
	5 шт. (HSS), DIN 338	KR-91-0625	8 мм	11,7 см
KR-91-0627		9 мм	12,5 см	81 мм
KR-91-0629		10 мм	13,3 см	87 мм
10 шт. (HSS), DIN 338	KR-91-0603	1 мм	3,4 см	12 мм
	KR-91-0604	1,5 мм	4 см	18 мм
	KR-91-0605	2 мм	4,9 см	24 мм
	KR-91-0608	2,5 мм	5,7 см	30 мм
	KR-91-0610	3 мм	6,1 см	33 мм
	KR-91-0611	3,2 мм	6,5 см	36 мм
	KR-91-0612	3,5 мм	7 см	39 мм
	KR-91-0614	4 мм	7,5 см	43 мм
	KR-91-0616	4,2 мм	7,5 см	43 мм
	KR-91-0617	4,5 мм	8 см	47 мм
	KR-91-0840	4,8 мм	8,6 см	52 мм
	KR-91-0618	5 мм	8,6 см	52 мм
	KR-91-0620	5,5 мм	9,3 см	57 мм
	KR-91-0621	6 мм	9,3 см	57 мм
	KR-91-0623	7 мм	10,9 см	69 мм

Наборы сверл



Набор сверл-фрез по металлу ТИТАН

5 шт.

HSS, ТИТАН, цилиндрический хвостовик
Диаметр: 3, 4, 5, 6, 8 мм

KR-91-0585



Набор сверл по металлу HSS

5 шт.

Пластиковый бокс/футляр
Комплектация: 4, 5, 6, 8, 10 мм

KR-91-0632

13 шт.

Пластиковый бокс/футляр
Комплектация: 1.5, 2, 2.5, 3, 3.2, 3.5, 4, 4.5, 4.8, 5, 5.5, 6, 6.5 мм

KR-91-0631

13 шт.

Металлический кейс, цилиндрический хвостовик
Комплектация: 2, 2.5, 3, 3.5, 4, 4.5, 5, 5.5, 6, 6.5, 7, 7.5, 8 мм

KR-91-0639

19 шт.

Пластиковый бокс/футляр, шестигранный хвостовик
Комплектация: 1, 1.5, 2, 2.5, 3, 3.5, 4, 4.5, 5, 5.5, 6, 6.5, 7, 7.5, 8, 8.5, 9, 9.5, 10 мм

KR-91-0636

19 шт.

Металлический кейс, цилиндрический хвостовик
Комплектация: 1, 1.5, 2, 2.5, 3, 3.5, 4, 4.5, 5, 5.5, 6, 6.5, 7, 7.5, 8, 8.5, 9, 9.5, 10 мм

KR-91-0630

21 шт.

Металлический кейс, цилиндрический хвостовик
Комплектация: 1, 1.5, 2, 2.5, 3, 3.2, 3.5, 4, 4.5, 4.8, 5, 5.5, 6, 6.5, 7, 7.5, 8, 8.5, 9, 9.5, 10 мм

KR-91-0638

25 шт.

Металлический кейс, цилиндрический хвостовик
Комплектация: 1, 1.5, 2, 2.5, 3, 3.5, 4, 4.5, 5, 5.5, 6, 6.5, 7, 7.5, 8, 8.5, 9, 9.5, 10, 10.5, 11, 11.5, 12, 12.5, 13 мм

KR-91-0637

Набор сверл по металлу P6M5

19 шт.

Пластиковый бокс/футляр, цилиндрический хвостовик
Комплектация: 1, 1.5, 2, 2.5, 3, 3.5, 4, 4.5, 5, 5.5, 6, 6.5, 7, 7.5, 8, 8.5, 9, 9.5, 10 мм

KR-91-0635

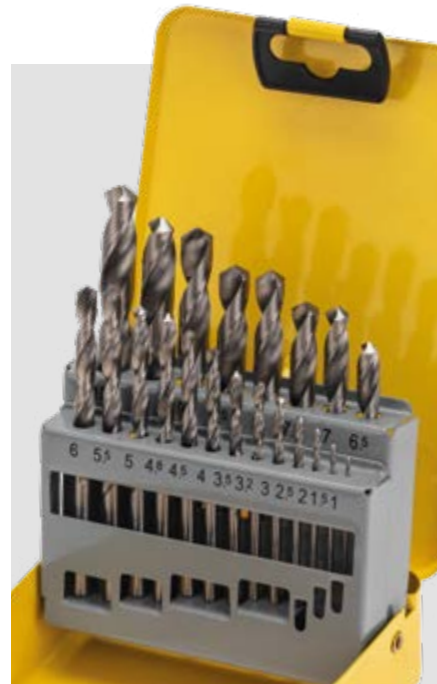

Наборы сверл

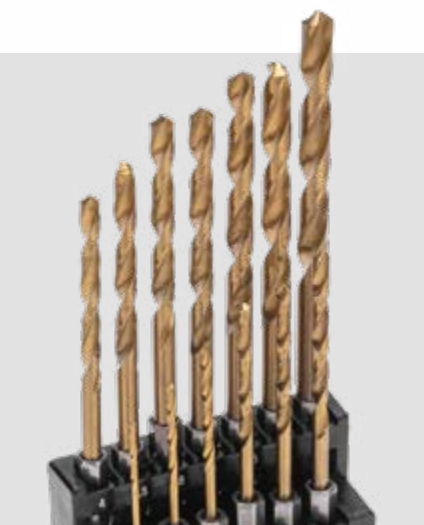

Набор сверл по металлу HSS ТИТАН

5 шт.

KR-91-0634

Металлический кейс, цилиндрический хвостовик
Комплектация: 3, 4, 5, 6, 8 мм

13 шт.

KR-91-0633

Металлический кейс, цилиндрический хвостовик
Комплектация: 1.5, 2, 2.5, 3, 3.2, 3.5, 4, 4.5, 4.8, 5, 5.5, 6, 6.5 мм

13 шт.

KR-91-0622

Металлический кейс, шестигранный хвостовик
Комплектация: 1.5, 2, 2.5, 3, 3.2, 3.5, 4, 4.5, 4.8, 5, 5.5, 6, 6.5 мм

Сверла по металлу ступенчатые



HSS, 62 HRC, канавка прямая

	Артикул	Диаметр мин.	Диаметр макс.	Кол-во ступеней
Шестигранный хвостовик	KR-12-6601	4 мм	20 мм	9
	KR-12-6602	4 мм	30 мм	14
	KR-12-6603	4 мм	32 мм	15
	KR-12-6604	9 мм	36 мм	10



ТИТАН, P6M5, 65 HRC, канавка спираль

	Артикул	Диаметр мин.	Диаметр макс.	Кол-во ступеней
Шестигранный хвостовик	KR-12-6615	4 мм	12 мм	9
	KR-12-6611	4 мм	20 мм	9
	KR-12-6612	4 мм	30 мм	14
	KR-12-6613	4 мм	32 мм	15
	KR-12-6614	9 мм	36 мм	10
Трехгранный хвостовик	KR-12-6616	6 мм	30 мм	13

Набор ступенчатых сверл



3 шт.

Шестигранный хвостовик,

№1 – 4, 5, 6, 7, 8, 9, 10, 11, 12

№2 – 4, 6, 8, 10, 12, 14, 16, 18, 20

№3 – 4, 6, 8, 10, 12, 14, 16, 18, 20, 22, 24, 26, 28, 30, 32

KR-12-6620



Биты для шуруповерта



⊕ PH (Philips)

	Артикул	Длина биты	Размер шлица
1 шт.	KR-92-0416-1	7 см	2
	KR-92-0412-1	9 см	
	KR-92-0409-1	11 см	
	KR-92-0410-1	12 см	
	KR-92-0411-1	15 см	
2 шт.	KR-92-0413-1	5 см	1
	KR-92-0441	5 см	2
	KR-92-0415-2	5 см	2
	KR-92-0451	5 см	2
	KR-92-0414-1	2,5 см	2
	KR-92-0415-1	5 см	2
	KR-92-0417-1	5 см	3
5 шт.	KR-12-6212	5 см	1
	KR-12-6222	5 см	2
	KR-92-0412	9 см	2
	KR-92-0409	11 см	2
	KR-92-0410	12,7 см	2
10 шт.	KR-92-0413	5 см	1
	KR-92-0415	5 см	2
	KR-92-0417	5 см	3
	KR-92-0416	7 см	2
	KR-92-0411	15 см	2
25 шт.	KR-92-0414	2,5 см	5



⊙ HEX

	Артикул	Длина биты	Размер шлица
2 шт.	KR-92-0421-1	5 см	3
	KR-92-0422-1		4
	KR-92-0423-1		5
	KR-92-0424-1		6
10 шт.	KR-92-0421	5 см	3
	KR-92-0422		4
	KR-92-0423		5
	KR-92-0424		6

PZ (Pozi)

	Артикул	Длина биты	Размер шлица
2 шт.	KR-92-0418-1	5 см	1
	KR-92-0419-1		2
	KR-92-0420-1		3
5 шт.	KR-12-6312	5 см	1
	KR-12-6322		2
5 шт.	KR-92-0418	5 см	1
	KR-92-0419		2
	KR-92-0420		3

Torx

	Артикул	Длина биты	Размер шлица
2 шт.	KR-92-0425-1	5 см	10
	KR-92-0426-1		15
	KR-92-0427-1		20
	KR-92-0428-1		25
	KR-92-0429-1		27
	KR-92-0430-1		30
	KR-92-0431-1		40
10 шт.	KR-92-0425	5 см	10
	KR-92-0426		15
	KR-92-0427		20
	KR-92-0428		25
	KR-92-0429		27
	KR-92-0430		30
	KR-92-0431		40

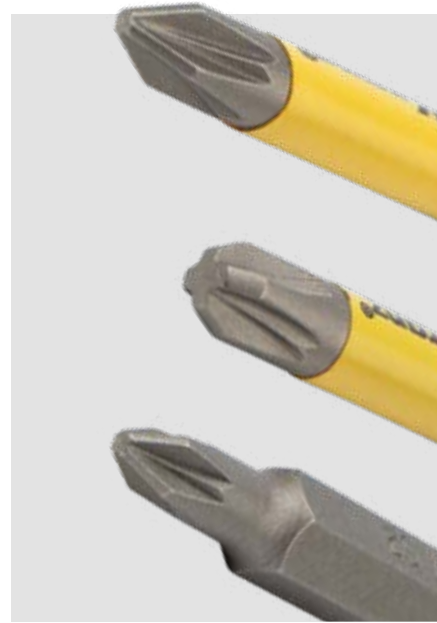



Набор бит с магнитным держателем

7 шт.

KR-92-0433

Пластиковый кейс. Биты: PH1, PH2, PZ1, PZ2, SL5.5, T30, магнитный держатель.

10 шт.

KR-92-0466

Пластиковый кейс. Биты: PH1, PH2, PH2, PH3, PZ1, PZ2, PZ3, SL4, SL6, магнитный держатель.

19 шт.

KR-92-0465

Пластиковый кейс. Биты: PH1, PH2, PH3, PZ1, PZ2, PZ3, H3, H4, H5, H6, SL4, SL6, T10, T15, T20, T25, T30, T40, магнитный держатель.

32 шт.

KR-92-0464

Пластиковый кейс. Биты: PH1, PH2x2 шт., PH3, PZ1, PZ2x2 шт., PZ3, SL3, SL4, SL5, SL6, H3, H4, H5, H6, T10, T15, T20, T25, T27, T30, T40, TT10, TT15, TT20, TT25, TT27, TT30, TT40, магнитный держатель.

50 шт.

KR-92-0462

Пластиковый кейс. Биты 25 мм: PH0, PH1, PH2x3 шт., PH3, PZ0, PZ1, PZ2x3 шт., PZ3, H2.5, H3, H4, H5, H6, SL3, SL4, SL5, SL6, T8, T10, T15x2 шт., T20x2 шт., T25x2 шт., T27, T30x2 шт., T40, TT10, TT15, TT20, TT25, TT27, TT30, TT40. Биты 50 мм: PH1, PH2, PZ2, H4, SL4, SL6, T20, T25, T30, магнитный держатель.



Мини-набор бит двусторонних

2 шт.

KR-92-0452

PH2xPH2, PH1xPH3-50 мм

2 шт.

KR-92-0453

PZ2xPZ2, PZ1xPZ3-50 мм



Набор насадок на шуруповерт

4 шт.

KR-92-0461

PH2/PZ2, ключ-насадка 8x48/10x48 мм, магнитный держатель



Набор торсионных бит с магнитным держателем и торцевыми головками

41 шт.

KR-92-0463

Пластиковый кейс; шестигранный хвостовик (E6.3), PH1, PH2x3 шт., PH3, PZ1, PZ2x3 шт., PZ3, SL3, SL4, SL5, SL6, H3, H4, H5, H6, T10, T15, T20, T25, T30, T40, PH2x3 шт., PZ2x3 шт., SL3, SL4, SL5, SL6, T20, T25x2 шт., T30; торцевые головки: 8x65 мм, 10x65 мм.

Прочие насадки для электроинструментов

Магнитный держатель для бит

Быстросъемный, 60 мм

Соединительная резьба 6,35, длина хвостовика 60 мм

KR-92-0467

60 мм (10 шт./уп.)

Соединительная резьба 6,35, длина хвостовика 60 мм

KR-92-0432

60 мм (1 шт./уп.)

Соединительная резьба 6,35, длина хвостовика 60 мм

KR-92-0432-1



Патроны сверлильные, ключ для патрона

Патрон быстрозажимной двухмуфтовый

2,0-13,0 мм, 1/2-20UNF

KR-92-0501

Патрон с ключом для сверл

1,5-13,0 мм, 1/2-20UNF

KR-92-0500

Патрон быстрозажимной для дрели или шуруповерта с шестигранным хвостовиком, для сверл

1-7 мм

KR-92-0504

Ключ для патрона

13 мм

KR-92-0503



Редуктор для бит угловой

90 градусов, шестигранный хвостовик, соединительная резьба 6,35

KR-92-0505



Насадка для углового сверления для дрели

90 градусов, шестигранный хвостовик, соединительная резьба 6,35

KR-92-0506



Набор экстракторов для шурупов

Артикул	Наименование	Размер значения	Кол-во в наборе	Хвостовик
KR-12-6701	№ 1	№1, №2, №3, №4, №5	5 шт.	Квадрат
KR-12-6702	№ 2	№1, №2, №3, №4, №5	5 шт.	Квадрат
KR-12-6703	Профи	№1, №2, №3, №4	4 шт.	Шестигранный



АВТОАКСЕС

102. Автокомпрессоры

102. Аксессуары для компрессоров

103. Щетки стеклоочистителя

104. Чехлы-тенты

105. Буксировочные тросы и ремни
крепления

106. Щетки и лопаты

106. Аксессуары для детейлинга

107. Системы противоскольжения



суары

108. Накидки защитные

108. Хранение и порядок



Автокомпрессоры

REXANT

Металлический 1 поршень

40 л/мин, 7 Атм, 12 В/14 А, провод 3 м, шланг 1 м, 3 насадки, питание от прикуривателя

80-0520

Металлический 2 поршня

Питание от АКБ авто, 60 л/мин, 10 Атм, 12 В/15-25 А, провод 3 м, шланг 3 м, 3 насадки, пневмошланг

80-0521

Металлический 2 поршня с цифровым манометром и функцией «автостоп»

Питание от АКБ авто, 60 л/мин, 10 Атм, 12 В/15-25 А, провод 3 м, шланг 3 м, 3 насадки, пневмошланг

80-0522

Металлический 2 поршня усиленный

Питание от АКБ авто, 75 л/мин, 10 Атм, 12 В/15-25 А, провод 3 м, шланг 5 м, 3 насадки, пневмошланг с манометром

80-0523

Металлический 2 поршня с набором инструмента для ремонта бескамерных шин

Питание от АКБ авто, 60 л/мин, 10 Атм, 12 В/15-25 А, провод 3 м, шланг 3 м, 3 насадки, пневмошланг, 2 отвертки, плоскогубцы, шило, рашпиль, 5 жгутов, герметик

80-0524

Металлический 1 поршень

35 л/мин, 7 Атм, 2 А, провод 1,5 м, шланг 0,75 м, 3 насадки, сумка для хранения, питание от сети

80-0525

Аксессуары для компрессоров

Kranz

Набор пневмоинструментов

Для покраски, промывки, накачки, продувки, подключения.

KR-16-1400

Пистолет

Для антигравийных работ.

KR-16-1403

Для накачки шин

KR-16-1406

Для мойки и обработки

KR-16-1410

Для продувки

KR-16-1415

Шланг спиральный для компрессора, с быстросъемным соединением

KR-16-1171 5 м

KR-16-1172 10 м

KR-16-1173 15 м

Щетки стеклоочистителя*

REXANT

Каркасные щетки стеклоочистителя (серия Classic)

Крючок (Hook) 9x3, 9x4 мм

80-0900	330 мм	80-0905	530 мм
80-0901	350 мм	80-0906	550 мм
80-0902	400 мм	80-0907	600 мм
80-0903	450 мм	80-0908	650 мм
80-0904	500 мм		



Бескаркасные щетки стеклоочистителя (серия Optimal)

Крючок (Hook) 9x3, 9x4 мм

80-0910	330 мм	80-0915	530 мм
80-0911	350 мм	80-0916	550 мм
80-0912	400 мм	80-0917	600 мм
80-0913	450 мм	80-0918	650 мм
80-0914	500 мм		



*Применение на стр. 124.

Бескаркасные щетки стеклоочистителя (серия Multi Clamp)

Крючок (Hook) 9x3, 9x4 мм

Кнопка (Push Button) 16, 19 мм

Боковой штырь (Side pin) 17, 22 мм

Боковой зажим (Pinch Tab)

Верхний замок (Top Lock)

ВАТЛ 5.1 (VATL 5.1)

ДНТЛ 1.1 (DN TL 1.1)

МБТЛ 1.1 (MB TL 1.1)

Штырь (Pin Lock)

Клешня (Claw)

Штыковой замок (Bayonet arm) 8x4, 9x4 мм

80-0920	330 мм	80-0923	450 мм	80-0926	550 мм
80-0921	350 мм	80-0924	500 мм	80-0927	600 мм
80-0922	400 мм	80-0925	530 мм	80-0928	650 мм



REXANT

Чехлы-тенты

REXANT

Для мотоциклов

Защита от дождя, защита от ультрафиолета, фиксирующие ремни, сумка для хранения

80-0310	M (203x89x120 см)
80-0311	L (229x99x125 см)
80-0312	XL (246x105x127 см)



Для квадроциклов

Защита от дождя, защита от ультрафиолета, фиксирующий ремень и резинки по периметру, сумка для хранения

80-0313	M (208x122x79 см)
80-0314	L (218x124x84 см)
80-0315	XL (251x124x84 см)

Для автомобилей (кузов-седан)

REXANT

Защита от дождя, защита от ультрафиолета, фиксирующие ремни, два вентиляционных отверстия, молния для быстрого доступа в салон, сумка для хранения

80-0316	M (432x135x119 см)
80-0317	L (483x178x119 см)
80-0318	XL (534x178x119 см)



Буксировочные тросы и ремни крепления

REXANT

Тросы буксировочные

До 2.5 т

5 метров, 2 петли

80-0221

Пакет

До 2.5 т

5 метров, 2 крюка

80-0222

Пакет

80-0226

Чехол на молнии

До 3.5 т

5 метров, 2 крюка

80-0223

Пакет

80-0227

Чехол на молнии

До 5 т

4 метра, 2 крюка, со светоотражающей полосой

80-0224

Пакет

80-0228

Чехол на молнии

До 7 т

5 метров, 2 петли

80-0229

Чехол на молнии

До 10 т

5 метров, 2 крюка

80-0225

Пакет

80-0230

Чехол на молнии



Тросы динамические (стропы)

До 5 т

6 метров, петли

80-0238

Сумка для хранения

До 7 т

6 метров, петли

80-0239

Сумка для хранения

До 10 т

9 метров, петли

80-0240

Сумка для хранения



Ремень крепления груза

До 1 т

38 мм, с храповым механизмом

80-0241

5 метров

80-0242

8 метров

80-0243

10 метров

До 200 кг

25 мм, с пружинным фиксатором

80-0244

2.5 метра

80-0245

3.5 метра

80-0246

5 метров



Щетки и лопаты

REXANT

Щетки от снега и льда

Со скребком

1-рядный слой щетины, длина 500 мм
3-рядный слой щетины, длина 540 мм

80-0290

80-0291

С усиленным корпусом

4-рядный слой щетины, длина 635 мм

80-0292

С телескопической ручкой и скребком

5-рядный слой щетины, длина 78-100 см
5-рядный слой щетины, поворотная голова, длина 86-123 см

80-0293

80-0294



Лопаты автомобильные

Разборная, длина 900 мм, ширина 280 мм

80-0400

80-0401

Неразборная, длина 690 мм, ширина 225 мм, 100% полиамид

80-0402

Складная, длина 660-820 мм, ширина 210 мм, алюминий

80-0403

С телескопической рукоятью, длина 860-1120 мм, ширина 240 мм, пластик

80-0404



Водосгон силиконовый

Ширина 270 мм

80-0299



Щетки для мытья

Длина 40 см

Длина 40 см, подача воды

Длина 50 см

80-0820

80-0821

80-0822

Аксессуары для детейлинга

REXANT

Салфетки из микрофибры

80% полиэстер, 20% полиамид

Артикул	Размер	Плотность	Упаковка/кол-во
80-0801	30 x 30	200 г/метр	Пакет / 10 шт.
80-0802		250 г/метр	Подвес / 2 шт.
80-0803	35 x 40	300 г/метр	Подвес / 1 шт.
80-0804		600 г/метр	
80-0805		40 x 40	
80-0806	40 x 60	200 г/метр	Рулон / 30 шт.
80-0807	25 x 25	200 г/метр	Коробка / 30 шт.
80-0808			

Замша искусственная

PVA

80-0809	43 x 32	Туба / 1 шт.
80-0810	64 x 43	

Кисти для детейлинга

Набор кистей для детейлинга авто

5 шт. в наборе
3 шт. в наборе

80-0830

80-0831

Кисть с мягкой щетиной

1 шт. в наборе

80-0832



Системы противоскольжения

REXANT

Цепные браслеты для легковых автомобилей

Однорядная цепь

Ширина резины 165-205 мм, стальная цепь 4 мм, ширина ленты 25 мм

07-7024 2 шт.

07-7024-1 4 шт.

07-7024-2 6 шт.

Двухрядная цепь

Ширина резины 165-205 мм, стальная цепь 4 мм, ширина ленты 20 мм

07-7021 2 шт.

07-7021-1 4 шт.

07-7021-2 6 шт.



Цепные браслеты для кроссоверов

Однорядная цепь

Ширина резины 205-225 мм, стальная цепь 5 мм, ширина ленты 25 мм

07-7025 4 шт.

07-7025-1 6 шт.

Двухрядная цепь

Ширина резины 205-225 мм, стальная цепь 5 мм, ширина ленты 20 мм

07-7022 2 шт.

07-7022-1 4 шт.



Цепные браслеты для внедорожников

Ширина резины 235-285 мм, двухрядная стальная цепь 6 мм, ширина ленты 35 мм

07-7023 4 шт.

07-7023-1 6 шт.



Хомуты противоскольжения, 10 шт.

Нейлон, 900x9 мм

07-7010 Черный

07-7020 Оранжевый



Накидки защитные

REXANT

Под детское автокресло со спинкой, полиэстер

48x100 см

80-0266

Под детское автокресло, полиэстер

48x48 см

80-0267

На задний бампер, со светоотражающей полосой

100x75 см

80-0270

На спинку сиденья

50x60 см

80-0268

ПВХ

80-0269

Оксфорд

Шторки солнцезащитные

Плотность 150 гр/м

80-1040

60x130 см

80-1041

70x140 см

80-1042

80x150 см

Плотность 200 гр/м

80-1043

60x130 см

80-1044

70x140 см

80-1045

80x150 см

Утеплители двигателя

Двойной слой, плотность 260 гр/м²,
цвет черный, чехол

80-0330

140x90см

размер М

80-0331

160x90см

размер L

Хранение и порядок

REXANT

Органайзер в багажник

3 отделения, 9 внешних карманов

80-0260

60x39x23 см

1 отделение, 4 внешних кармана

80-0261

30x30x26 см

1 отделение

80-0264

25x20 см

80-0265

40x30 см



Пакеты для шин R19

30 мкм., 5 шт.

80-0250

Органайзер на спинку сиденья

REXANT

8 карманов

87x58 см

80-0262

4 кармана

89x50 см

80-0263



Сопутству ТОВАРЫ

112. Батарейки и аккумуляторы

113. Зарядные устройства

114. Кабели для мобильных устройств

115. Кабели AUX

116. Фонари

117. Стяжки нейлоновые и хомуты

119. Хомуты и стальная стяжка

120. Пломбы номерные
и стальные тросы



ЮЩИЕ

121. Двойной скотч

121. Малярная лента

121. Специальные клейкие ленты

122. Универсальный
и эпоксидный клей

122. Клеевые пистолеты и стержни

123. Термосумки

123. Наклейки автомобильные



Батарейки и аккумуляторы

REXANT

Батарейки алкалиновые

AA/LR6, 1.5 В

30-1050	2 шт. в блистере
---------	------------------

30-1027	4 шт. в блистере
---------	------------------

AAA/LR03, 1.5 В

30-1052	2 шт. в блистере
---------	------------------

30-1012	4 шт. в блистере
---------	------------------

A23, 12 В

39-1240	1 шт. в блистере
---------	------------------

39-1241	5 шт. в блистере
---------	------------------

A27, 12 В

39-1242	1 шт. в блистере
---------	------------------

39-1243	5 шт. в блистере
---------	------------------

6LR61 «Крона», 9 В

30-1061	1 шт. в блистере
---------	------------------

Батарейки литиевые

CR2032, 3 В

30-1114	1 шт. в блистере
---------	------------------

30-1108	5 шт. в блистере
---------	------------------

CR2016, 3 В

30-1106	5 шт. в блистере
---------	------------------

CR2025, 3 В

30-1107	5 шт. в блистере
---------	------------------

Аккумуляторы

Li-ion 18650 3.7 В

2400 мАч

30-2010-05	2 шт. в блистере
------------	------------------

Ni-MH AAA/HR03 1.2 В

600 мАч

30-1406	2 шт. в блистере
---------	------------------

Ni-MH AA/HR6 1.2 В

1900 мАч

30-1419	2 шт. в блистере
---------	------------------

Зарядные устройства

REXANT

Автомобильные зарядные устройства

Артикул	Порт 1/Порт 2	Сила тока	Мощность	Особенность
16-0241	USB-A/Type-C	3 A	18 Вт	Quick Charge 3.0 и Power Delivery
16-0240	USB-A/USB-A	3 A	18 Вт	Quick Charge 3.0



Портативные зарядные устройства

Артикул	Гнездо	Штекер	Емкость	Цвет
30-2053	Беспроводной MagSafe	-	5000 мА/ч	Белый
30-2054		-	10000 мА/ч	
30-2038	USB-A	USB-A/USB-C/ Lightning/micro USB	10000 мА/ч	Черный
30-2039		USB-A/USB-C/ Lightning/micro USB	20000 мА/ч	
30-2051	USB-A/USB-A/ USB-C/micro USB	-	10000 мА/ч	
30-2052		-	20000 мА/ч	



Сетевые зарядные устройства

Артикул	Порт 1/Порт 2	Сила тока	Мощность	Особенность
18-1194	USB-A	1 A	5 Вт	-
16-0272	USB-A	1 A	5 Вт	-
16-0273	USB-A	1 A	5 Вт	-
16-0274	USB-A	2 A	10 Вт	-
16-0277	3*USB-A	3 A	15 Вт	-
16-0278	USB-A, Type-C	3 A	15 Вт	Quick charge
16-0283	2 USB-A	2,4 A	12 Вт	-
16-0285	USB-A	3 A	15 Вт	Quick charge



Кабели для мобильных устройств

REXANT

Кабель для заряда

Артикул	Штекер 1/ Штекер 2	Длина	Сила тока	Мощность	Особенности
18-0000	USB-A/Lightning	1	2,4 А	12 Вт	Чип MFI
18-1121	USB-A /Lightning	1	2,4 А	12 Вт	-
18-1122	USB-A /Lightning	1	1 А	5 Вт	-
18-1827	Type-C /Lightning	1	3 А	15 Вт	-
18-4252	USB-A/Lightning	1	2,4 А	12 Вт	Металлическая оплетка
18-4247	USB-A /Lightning	1	2,4 А	12 Вт	Металлическая оплетка
18-1898	Type-C /Lightning	1	3 А	15 Вт	-
18-7050	Type-C /Lightning	1	2,4 А	12 Вт	-
18-7051	USB-A/Lightning	1	2,4 А	12 Вт	Нейлоновая оплетка
18-1881	USB-A /Type-C	1	2 А	10 Вт	-
18-1880	USB-A 3.0/Type-C 3.0	1	3 А	15 Вт	-
18-1895	USB-A/ Type-C	1	3 А	15 Вт	-
18-1828	Type-C/Type-C	1	3 А	15 Вт	-
18-1829	Type-C/Type-C	1	3 А	15 Вт	-
18-1830	Type-C /Type-C	1	3 А	45 Вт	-
18-1831	Type-C/Type-C	1	3 А	60 Вт	Стандарт Power Delivery
18-1832	Type-C/Type-C	1	3 А	100 Вт	Стандарт Power Delivery
18-1833	Type-C/Type-C	1	2 А	10 Вт	-
18-1834	Type-C/Type-C	1	2 А	10 Вт	-



Переходник

Артикул	Гнездо/Штекер	Сила тока	Материал корпуса	Цвет корпуса
18-7081	USB-A/USB-C	3 А	Алюминий	Серый

Кабели AUX

REXANT

Аудиокабель AUX jack 3.5 - jack 3.5

Артикул	Длина	Материал оплетки	Цвет оплетки
18-4070	1 м	Тканевая оплетка	Белый
18-4083	1 м	Гелевая оболочка	Белый
18-4076	1 м	Тканевая оплетка	Красный
18-4072	1 м	Тканевая оплетка	Синий
18-4084	1 м	Гелевая оболочка	Синий
18-4071	1 м	Тканевая оплетка	Черный
18-4080	1 м	Гелевая оболочка	Черный
18-1120	1 м	ПВХ	Черный
18-4010	1 м	ПВХ	Черный

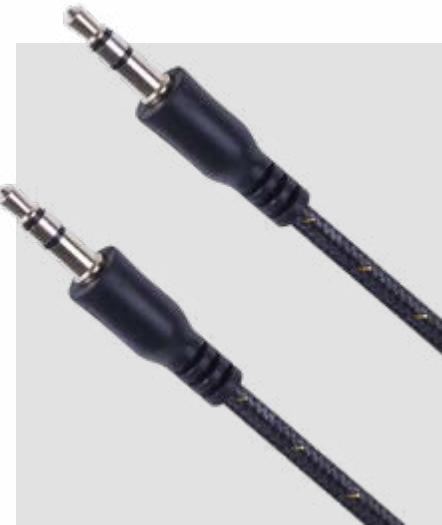

Автомобильный Bluetooth адаптер

REXANT

Штекер 1 Jack 3.5 мм

Штекер 2 USB-A

Bluetooth 5.0

18-7078





Фонарь автомобильный

3 Вт - Li-on 18650

75-1704

Фонарь автомобильный NEW AGE, трехрежимный, с аварийным красным сигналом, крюком и поворотным держателем на магните, COB

3 Вт - 3 x AAA

75-709

Фонарь автомобильный, трехрежимный, COB

3 Вт - 3 x AAA

75-8002

Фонарь автомобильный, двухрежимный, на подставке, с магнитом, крюком и клипсой

5 Вт - Li-on 18650

75-8013

Фонарь многофункциональный с магнитом и клипсой, большой

6 Вт - 3 x AAA

75-7841

Фонарь автомобильный NEW AGE, двухрежимный, с крюком и поворотным держателем на магните

7 Вт - Li-on 18650

75-8042

Фонарь автомобильный с регулировкой яркости, поворотным магнитом, индикатором зарядки и встроенным аккумулятором, USB кабель в комплекте

8 Вт - Li-on 18650

75-724

Фонарь автомобильный, с регулировкой яркости, поворотным магнитом, индикатором зарядки и встроенным аккумулятором, COB

12 Вт - Li-on 18650

75-8003

Фонарь многофункциональный, с магнитом, крюком и функцией Power bank



Фонарь прожекторный

15 Вт - Li-on 18650

75-8000

Фонарь прожекторный складной с полимерным аккумулятором и функцией Power bank

20 Вт - Li-on 18650

75-1700

Фонарь прожекторный NEW AGE, трехрежимный, в противоударном корпусе, с функцией Power bank

25 Вт - Li-on 18650

75-8001

Фонарь прожекторный складной с функцией Power bank

Фонарь налобный

3 Вт - 3 x AAA

Фонарь налобный, трехрежимный, поворотный, COB

75-704

5 Вт - Li-on 14500

Фонарь налобный с датчиком движения и аккумулятором

75-8008

5 Вт - Li-on 18650

Фонарь налобный NEW AGE, трехрежимный, поворотный, сверхлегкий, с магнитом

75-7839

8 Вт - Li-on 18650

Фонарь налобный NEW AGE, четырехрежимный, поворотный, с регулируемым фокусом

75-7831



Фонарь универсальный

1 Вт - 3 x AAA

Фонарь универсальный, однорежимный, в корпусе из противоскользящего пластика, компактный

75-717

5 Вт - 3 x AAA

Фонарь универсальный, пятирежимный, в алюминиевом корпусе, сверхъяркий, с регулируемым фокусом

75-718

5 Вт - 1 x AA

Фонарь универсальный, трехрежимный, в алюминиевом корпусе, с набором отверток

75-715

5 Вт - Li-Po

Фонарь-брелок с набором отверток

75-8010



Стяжки нейлоновые и хомуты

REXANT

100x2,5 мм

07-0100	Белый
07-0101	Черный

150x2,5 мм

07-0150	Белый
07-0151	Черный

200x3,6 мм

07-0200	Белый
07-0201	Черный

250x3,6 мм

07-0250	Белый
07-0251	Черный

300x3,6 мм

07-0300	Белый
07-0301	Черный

300x4,8 мм

07-1302	Белый
07-1303	Черный

350x4,8 мм

07-0350	Белый
07-0351	Черный

400x4,8 мм

07-0400	Белый
07-0401	Черный

500x4,8 мм

07-0500	Белый
07-0501	Черный

500x7,6 мм

07-0502	Белый
07-0503	Черный



Стяжки нейлоновые и хомуты

REXANT

Наборы стяжек нейлоновых цветных

Артикул	Длина	Ширина	Количество
07-7201	100/150/200 мм	2,5/3,6 мм	200 шт.
07-7202	100/200 мм	2,5/3,6 мм	300 шт.



Стяжки нейлоновые с крепежным элементом, под винт

150x3,6 мм,
Ø отверстия 4.5 мм

07-0154	Белый
07-0155	Черный

200x4,3 мм,
Ø отверстия 5.5 мм

07-0204	Белый
07-0205	Черный



Стяжки нейлоновые с крепежным элементом, с пистоном

100x2,5 мм,
Ø пистона 2.4 мм

07-0107	Белый
---------	-------

190x4,8 мм,
Ø пистона 3.2 мм

07-0197	Белый
---------	-------



Хомуты на липучке цветные

Артикул	Длина	Ширина
07-7150	150 мм	12 мм
07-7210	210 мм	16 мм
07-7310	210 мм	16 мм

Хомуты и стальная стяжка

REXANT

Хомуты червячные оцинкованные

Ширина 9 мм

50 шт. в упаковке

07-0608	8-12 мм	07-0616	16-27 мм
07-0610	10-16 мм	07-0620	20-32 мм
07-0612	12-20 мм	07-0632	32-50 мм

Ширина 9 мм

25 шт. в упаковке

07-0650	50-70 мм
---------	----------

Ширина 12 мм

50 шт. в упаковке

07-0616-12	16-27 мм
07-0625-12	25-40 мм

Ширина 12 мм

25 шт. в упаковке

07-0632-12	32-50 мм
07-0650-12	50-70 мм



Хомуты червячные нержавеющей сталь W2 (aisi 430)

Ширина 9 мм

50 шт. в упаковке

07-0710	10-16 мм	07-0725	25-40 мм
07-0716	16-25 мм	07-0732	32-50 мм

Ширина 9 мм

25 шт. в упаковке

07-0750	50-70 мм
---------	----------

Ширина 12 мм

50 шт. в упаковке

07-0716-12	16-27 мм	07-0725-12	25-40 мм
07-0720-12	20-32 мм		

Ширина 12 мм

25 шт. в упаковке

07-0732-12	32-50 мм	07-0750-12	50-70 мм
------------	----------	------------	----------



Хомут червячный с ключом «бабочка»

Ширина 9 мм

Оцинкованная сталь,
50 шт. в упаковке

07-0610-1	10-16 мм	07-0620-1	20-32 мм
07-0616-1	16-27 мм	07-0632-1	32-50 мм

Ширина 9 мм

Нержавеющая сталь W2 (AISI 430)
50 шт. в упаковке

07-0710-1	10-16 мм	07-0725-1	25-40 мм
07-0716-1	16-25 мм	07-0732-1	32-50 мм



Хомуты и стальная стяжка

REXANT

Стальная стяжка

	Артикул	Длина	Артикул	Длина
Ширина 4.6 мм	07-0118	100 мм	07-0308	300 мм
	07-0158	152 мм	07-0368	360 мм
	07-0208	200 мм	07-0528	520 мм
	07-0258	250 мм		
Ширина 7.6 мм			07-0410	400 мм
			07-0510	500 мм

Пломбы номерные и стальные тросы

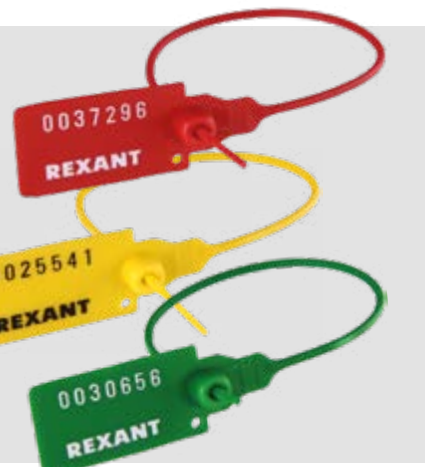
REXANT

Пломба

Пломбы номерные красные

50 шт.

07-6111	220 мм	07-6131	320 мм
07-6121	225 мм		

Пломбы номерные желтые

50 шт.

07-6112	220 мм	07-6132	320 мм
07-6122	225 мм		

Пломбы номерные зеленые

50 шт.

07-6113	220 мм	07-6133	320 мм
07-6123	225 мм		



Трос

Трос стальной в ПВХ оплетке

прозрачный, 20 м

09-5120	Ø 2 мм	09-5125	Ø 2 мм
09-5130	Ø 3 мм	09-5140	Ø 4 мм

Двухсторонние клейкие ленты

REXANT

Акриловая

Цвет прозрачный, длина 5 м, толщина 1 мм

Артикул Ширина

09-6509 9 мм

09-6512 12 мм

09-6520 20 мм

Цвет прозрачный, длина 3 м, толщина 2 мм

09-6030 25 мм

НВА акриловая

Цвет серый, длина 5 м, толщина 0,8 мм

09-6006 6 мм

09-6009 9 мм

09-6012 12 мм

09-6020 20 мм

Вспененная ЭВА

Цвет черный, длина 5 м, толщина 1 мм

09-6125 25 мм

09-6130 30 мм

09-6140 40 мм

VHB акриловая

Цвет прозрачный, длина 5 м, толщина 1 мм

09-6055 6 мм

09-6057 10 мм

09-6058 12 мм

09-6059 20 мм

Цвет черный, длина 5 м, толщина 1 мм

09-6045 6 мм

09-6047 12 мм

REXANT

Малярная лента

Артикул Ширина Длина

Цвет белый, толщина 130 мкм

09-4422 25 мм 20 м

09-4432 38 мм 20 м

09-4442 48 мм 20 м

09-4443 48 мм 30 м

09-4445 48 мм 50 м

REXANT

Специальные клейкие ленты

Противоскользкая. Цвет черный, длина 18 м

09-4320 50 мм

Цвет черный, длина 5 м

09-4321 50 мм

09-4322 25 мм

Светоотражающая. Цвет красный/белый, длина 10 м

09-4331 50 мм



Универсальный и эпоксидный клей

PROconnect

Универсальный секундный клей

3 г

61-0900 12 шт.

61-0912 1 шт.

Универсальный секундный клей-гель

3 г

61-0910 12 шт.

61-0913 1 шт.

Секундный клей для обуви

3 г

61-0917 1 шт.

Влагостойкий клей для резины

30 мл

61-0918 1 шт.

Антиклей

3 г

61-0922 1 шт.

**Клей эпоксидный и отвердитель
эпоксидной смолы**

61-0919 6 мл

09-3968 110/10 мл

09-3969 17/1.5 мл



Клеевые пистолеты и стержни

REXANT

Пистолет клеевой, питание от сети

15 Вт, 4-6 г/мин, ø 7 мм, защита от вытекания

12-0102

60 Вт, 7-10 г/мин, ø 11 мм, защита от вытекания

12-0104

Пистолет клеевой «ЭКСПЕРТ», питание от сети

30 Вт, 13-19 г/мин, ø 7 мм, кнопка включения, защита от вытекания

12-1510

100 Вт, 20-30 г/мин, ø 11 мм, кнопка включения, защита от вытекания

12-1530

Пистолет клеевой «ЭКСПЕРТ» питание от аккумулятора

10 Вт, 7-9 г/мин, ø 7 мм, индикация включения, защита от вытекания

12-1501

60 Вт, 25 г/мин, ø 11 мм, индикация включения, защита от вытекания, съемный кабель питания «Восьмерка»

12-1553

Стержни для клеевых пистолетов

10 шт., прозрачный

09-1103	ø 7 мм	200 мм
09-4432	ø 11 мм	270 мм

10 шт., черный

09-1104	ø 7 мм	200 мм
09-1271	ø 11 мм	270 мм

**Термосумки**

ЧЕТЫРЕ СЕЗОНА

20.5x21x15 см, 2 слоя утепления

80-0281	6 л
---------	-----

27x22x22 см, 2 слоя утепления, с карманами

80-0282	10 л
---------	------

28x33x20 см, 2 слоя утепления

80-0283	15 л
---------	------

30x24x20 см, 2 слоя утепления

80-0286	15 л
---------	------

38x26x25 см, 2 слоя утепления

80-0284	20 л
---------	------

36x27x23 см

80-0287	20 л
---------	------

41x31x25 см

80-0288	40 л
---------	------

50x31x32 см, 2 слоя утепления

80-0285	45 л
---------	------

**Наклейки автомобильные**

REXANT

«Дама за рулем»

56-0044	150x150 мм
---------	------------

«Ребенок в машине»

56-0045	150x150 мм
---------	------------

«Шипы»

56-0046	200x200 мм
---------	------------

«Ребенок в машине»

56-0018	150x150 мм
---------	------------

«Машины не ставить»

56-0038	150x300 мм
---------	------------

«Начинающий водитель»

56-0034	150x150 мм
---------	------------



Применяемость каркасных щеток стеклоочистителя (серия Classic)

LADA 2105, 2104, 2107; UAZ 3151, 31512, 31519 (Hunter).

80-0900

Chevrolet Spark; Daimler Limousine; Fiat Sedici; Geely MK Hatchback, MK Saloon; Honda City, Jazz, Stream; Hyundai Elantra, Getz, Grand SantaFe, Santa Fe, i30; Jeep Wrangler II (TJ); KIA Ceed, Picanto, Pro Ceed, Retona; LADA 2121, 2131; Land Rover Defender; Lifan X50; Mazda 2; Nissan Juke, Mikra, Note, Pixo, Tiida; Suzuki Alto, Celerio, SX4, Toyota Alphard, Auris, Corolla, FJ Cruiser, IST, Prius, Urban Cruiser, Yaris; UAZ 2206, 3160.

80-0901

Acura RDX; Alfa Romeo 147, GT, Spider; FAW X40; BYD F3, F3R; Cherry A1, Tiggo 5x, Tiggo 4, X1, Indis, Beat; Chevrolet Aveo, Captiva, Cobalt, Spark; Daewoo Gentra, Kalos, Matiz, Tiko; Daihatsu Copen, Cuore, Rocky, Sirion; Datsun mi-Do, on-Do; Dodge Caliber; Fiat Panda; Ford FIESTA, FUSION, RANGER; GAZ Volga, VOLGA Estate, VOLGA SIBER, GEELY EMGRAND Saloon, GC6, VISION Saloon; GREAT WALL HOVER M4, HAVAL M4; HONDA ACCORD, CR-V, LOGO, S2000; HUMMER H3; HYUNDAI ACCENT, SOLARIS, ATOS, CRETA, ELANTRA, GENESIS, KONA, MATRIX, SANTA FE, TUCSON, i10, i20, i30, i40, ix35; INFINITI G25, G37, QX50; KIA CARENS, CEED, CERATO, OPTIMA, PICANTO II, PROCEED, RIO II, RIO III, RIO IV, SORENTO III, SPORTAGE II, SPORTAGE IV, XCEED; LADA GRANTA, KALINA, KALINA II; LEXUS LS400, LS460, UX200, UX250h; LIFAN 520, 520i, 620 II, 620; MAZDA 2, 3, 5, 6, CX-30, CX-5, CX-7, DEMIO, PREMACY; MERCEDES-BENZ G-CLASS W463; NISSAN ALMERA Classic, ALMERA II, LEAF, MAXIMA VI, MURANO II, NAVARA, NP300, NV200, TEANA III, X-TRAIL I, X-TRAIL II; OPEL AGILA (B), ANTARA A, COMBO Box Body, COMBO Tour, GT Convertible; PEUGEOT 206; RAVON R4; RENAULT DOKKER, LATITUDE, MEGANE Scenic, MEGANE Scenic VAN; SSANGYONG ACTYON II, ACTYON SPORTS II, KORANDO, STAVIC TIVOLI; SUBARU FORESTER SJ, IMPREZA GG, IMPREZA GP, IMPREZA GR, IMPREZA GH, IMPREZA GD, IMPREZA GE, IMPREZA GV, IMPREZA GJ, JUSTY IV, XV (GT), XV (GP); SUZUKI ALTO IV, JIMNY, SPLASH, VITARA; TOYOTA ALLION II, AURIS, AVENSIS (T25), AVENSIS VERSO, CELICA (T23), COROLLA (E12), COROLLA Verso, FJ CRUISER, FORTUNER, HILUX VIII Pickup, MARK X II, MARK X ZIO, PICNIC, PREVIA III, PRIUS, RAV 4, VERSO, YARIS, YARIS VERSO, bB I; VW POLO V.

80-0902

ACURA ZDX; ALFA ROMEO 33; CHANGAN CS35; CHERY ARRIZO 7, TIGGO 5, TIGGO 4; CHEVROLET ASTRO, CRUZE, SUBURBAN 1500 SUV, TAHOE (GMT400); CHRYSLER NEON, VOYAGER II; CITROEN C2, C3, C5 I, SAXO, VISA; DAEWOO CIELO, KORANDO, LEMANS, MUSSO, NEXIA; DAIHATSU CHARADE IV, COPEN, CUORE III, CUORE IV, SIRION, TERIOS; DODGE DART, JOURNEY; FERRARI 550 BARCHETTA; FIAT DOBLO, FIORINO, FULLBACK, PALIO, PUNTO, SIENA, UNO; FORD RANGER; GEELY MR Hatchback, MR Sedan; GENESIS G70; HONDA CIVIC VI, CIVIC X, INSIGHT, INTEGRA Coupe, PRELUDE V; HYUNDAI ACCENT, COUPE, CRETA, ELANTRA, GRANDEUR, H100, LANTRA, PORTER, SANTA FÉ II, SONATA VI, TIBURON, VELOSTER; INFINITI EX, G Saloon, Q45 III (F50); JAGUAR XJ; JEEP CHEROKEE (KL), COMMANDER, COMPASS; KIA BESTA Van, CARENS II, CEE'D, JOICE, MAGENTIS II, OPIRUS, OPTIMA, PREGIO, PRIDE, PRO CEE'D, RIO I, SELTOS, SORENTO I, SPORTAGE III, STINGER; LADA VESTA, VESTA SW; LEXUS CT, ES, GS, IS III, RC; LIFAN 320; MAZDA 3, 323F, 323S, 6, BT-50, CX-3, CX-5, MX-5; MINI F55, F56, CLUBMAN R55, Convertible F57; MITSUBISHI GALANT, L300, L200, LANCER, OUTLANDER, PAJERO SPORT, SPACE STAR, SPACE WAGON; NISSAN 350Z, ALMERA TINO, CABSTAR E, MICRA, MURANO, TEANA II, TERRANO D10; OPEL AGILA, CAMPO, CORSA B, CORSA C, INSIGNIA A, TIGRA; PEUGEOT 1007, 106; RAVON NEXIA; RENAULT AVANTIME, CLIO II, DUSTER, ESPACE III, LAGUNA I, MEGANE II, THALIA I; ROVER 200, 25, 400, 45; SEAT AROSA, INCA; SMART FORFOUR (454), ROADSTER (452); SSANGYONG KORANDO, RODIUS; SUBARU FORESTER SH, IMPREZA GFC, IMPREZA GF, IMPREZA GC, JUSTY, LEGACY BL, LEGACY BP, OUTBACK BL, OUTBACK BP; SUZUKI ALTO VI, BALENO, IGNIS, JIMNY, LIANA, SWIFT, VITARA, WAGON R+, X-90; TAGAZ ROAD PARTNER, TAGER; TOYOTA AVALON, AVENSIS (T22), CAMRY (V5), COROLLA (E10), COROLLA (E11), HIGHLANDER, HILUX VI Pickup, IQ, MARK II (100,110), PREVIA, PRIUS, RAV 4 I, SIENNA, SUPRA (80), VORTEX ESTINA; VW CADDY II, POLO III.

80-0903

ACURA MDX; AUDI A8 D2; BMW 3 (E30), 3 (E36), 3 (E46), X3 (E83), X5 (F15, F85), X6 (F16, F86), Z3 (E36), Z4 (E86), Z4 (E89); CADILLAC XLR; CHERY A5, COWIN, E5, EASTAR CROSS, QQ3, QQ6; CHEVROLET BLAZER S10, CORVETTE (C7), EPICA, EVANDA, NIVA (2123), S10 Pickup; CHRYSLER CROSSFIRE, GRAND VOYAGER V, PT CRUISER; CITROEN AXEL, BX, EVASION MPV, JUMPY, SAXO, XSARA; DAEWOO EVANDA, MUSSO, NUBIRA; DAIHATSU GRAN MOVE, MATERIA, SIRION, TERIOS; DODGE DURANGO, GRAND CARAVAN; FIAT SCUDO; FORD COUGAR, ESCORT CLASSIC, MAVERICK, MONDEO II, MONDEO III, TOURNEO; GAZ GAZELLE, SOBOL (2217), SOBOL (2310), SOBOL (2752), VALDAJ; GREAT WALL HOVER; HONDA CIVIC VI, CR-V II, CR-Z, ELEMENT, INSIGHT, INTEGRA Coupe, LOGO, NSX, PRELUDE V, S2000; HYUNDAI ACCENT, ATOS, ELANTRA III, GRANDEUR, H-1, STAREX, LANTRA II, SANTA FÉ I, SONATA IV, SONATA V, TERRACAN, XG, ix55; INFINITI FX, QX56, QX80; ISUZU TROOPER III; JEEP COMPASS (MK49), GRAND CHEROKEE I (ZJ, ZG); KIA CERATO, SPECTRA, MAGENTIS, QUORIS, SORENTO II, SOUL; LADA 2110, 2111, 2112, LARGUS, 1111, PRIORA 2171, 2108, 2109, 2113, 2114, 21099, 2115; LAND ROVER DISCOVERY SPORT (L550), RANGE ROVER IV, RANGE ROVER SPORT II; LEXUS GS (S160), GX, IS, LS, SC; MAZDA DEMIO, TRIBUTE, XEDOS 9; MITSUBISHI 3000 GT, CARISMA, ECLIPSE CROSS, LANCER, PAJERO III, PAJERO IV, PAJERO SPORT I; NISSAN 350Z, CABSTAR, CUBE, KUBISTAR, MICRA, PATROL GR, PRIMERA (P11), TERRANO (D10), TERRANO II (R20); OPEL AGILA, ASTRA F, ASTRA G, COMBO, CORSA C, TIGRA; PEUGEOT 106, 306, 406, 806, EXPERT; RENAULT 19, DUSTER, KANGOO, LAGUNA II, LOGAN, MEGANE I, SANDERO; ROVER 400, 600, 45; SKODA FELICIA, SUPERB I; SMART 452; SSANGYONG REXTON; SUBARU BRZ, JUSTY IV, LEGACY BE, LEGACY BH, OUTBACK BE, OUTBACK BH; SUZUKI BALENO, KIZASHI, WAGON R+; TAGAZ ROAD PARTNER; TOYOTA 4 RUNNER IV, CAMRY, COROLLA (E10), COROLLA (E11), GT 86 Coupe, HIGHLANDER, KLUGER (U20), LAND CRUISER PRADO (150), RAV 4 I, SIENNA, SUPRA (A80), bB I; VOLVO S40 (644), V40 (645); VW CADDY II, PASSAT B5.

80-0904

ACURA MDX; ALFA ROMEO 155, 164, 166; AUDI 100 C3, 200 C3, 80 B3, 80 B4, 90 B3, A3 (8L1), A4 B5, A4 B6, ALLROAD C5, COUPE B3, TT (8N3), V8; BMW 3 (E36), 3 (E46), Z3 (E36), Z4 (E86), Z4 (E85), Z8 (E52); CADILLAC CTS, SRX; CHERY A3, A5, E3, QQ3; CHEVROLET CAMARO, CORVETTE, SPARK; CHRYSLER 300C, NEON, PT CRUISER; CITROEN C-CROSSER, C4 AIRCROSS; DAEWOO MATIZ; DAIHATSU CUORE VII, TERIOS; DODGE CHARGER; FERRARI F430 Spider; FIAT COUPE, STILO Multi Wagon; FORD MAVERICK, MONDEO II; GAZ GAZELLE NEXT, GAZELLE NN; GEELY MK; HONDA CITY IV, CR-V II, ELEMENT, JAZZ II, PILOT; JAGUAR XK 8, XK II, JEEP CHEROKEE (KK), GRAND CHEROKEE II (WJ, WG), GRAND CHEROKEE III (WH, WK), GRAND CHEROKEE IV (WK, WK2), PATRIOT (MK74); KIA CERATO, SPECTRA, CLARUS, K2500, PREGIO, RIO I, SEPHIA, SHUMA; LAND ROVER FREELANDER I (L314); LEXUS GX, RX; MAZDA 323F, 323S, CX-3, XEDOS 9; MITSUBISHI 3000 GT, ASX, CARISMA, COLT V, L200, OUTLANDER II, SPACE STAR; NISSAN ALMERA I, MAXIMA (A32), MICRA, PATHFINDER II (R50), PATROL GR V Wagon (Y61), PRIMASTAR, PRIMERA (P11), SKYLINE (R34), SUNNY, TERRANO II (R20); OPEL VIVARO A; PEUGEOT 4007, 4008; PORSCHE PANAMERA (970); RENAULT CLIO, THALIA, TRAFIC; SAAB 9-3, 9-5; SEAT AROSA, CORDOBA, IBIZA II, INCA, LEON, TOLEDO; SKODA FABIA I, OCTAVIA I, SUPERB I; SMART CABRIO (450), CITY-COUPE (450), FORTWO Cabrio (450); SSANGYONG ACTYON SPORTS; SUBARU FORESTER SF, FORESTER SG, IMPREZA GFC, IMPREZA GF, IMPREZA GC, JUSTY, LEGACY OUTBACK BG; SUZUKI ALTO VII, CELERIO, SWIFT; TOYOTA AVENSIS (T22), CAMRY, FORTUNER, HIACE, HILUX VII Pickup, LAND CRUISER 100, LAND CRUISER PRADO 120, MATRIX, YARIS, ECHO; UAZ PATRIOT, PICKUP; VOLVO C70 (873), C70 (872), S40 (644), S60 (384), S70 (874), S90 (964), V40 (645), V70 (875, 876), V70 (285), XC70 (295); VW BORA, GOLF III, GOLF IV, LUPO, NEW BEETLE (9C1, 1C1), PASSAT B5, POLO III, POLO Variant (6V5), TRANSPORTER T4.

80-0905

ALFA ROMEO 145, 147, GT; ASTON MARTIN DB7 Volante; AUDI 100 C4, A6 C5, A8 D2, ALLROAD C5, V8; BENTLEY AZURE; BMW X3 (E83), X5 (E53), Z4 (E89); CADILLAC BLS, CTS, DEVILLE, ELDERADO, ESCALADE, SEVILLE, SRX; CHERY A1, E5, EASTAR CROSS, TIGGO 5, TIGGO 4, X1; CHEVROLET ALERO, AVEO, CORVETTE, EPICA, IMPALA, LACETTI, LUMINA, NUBIRA, SILVERADO, SPARK, TAHOE, TRAILBLAZER; CHRYSLER 300C, 300M, CIRRUS, CROSSFIRE, NEON II, SEBRING, STRATUS, VOYAGER, GRAND VOYAGER III; CITROEN BERLINGO, C3, JUMPER, XSARA; DAEWOO EVANDA, KALOS, LACETTI, LEGANZA, MATIZ, NUBIRA; DODGE AVENGER, CHALLENGER, RAM, STRATUS; FIAT BRAVA, BRAVO, DOBLO, DUCATO, FULLBACK Pickup, MAREA, MULTIPLA, PANDA, PUNTO, SIENA, STILO; FORD FIESTA, FOCUS I, FOCUS II, FUSION, MONDEO III, TOURNEO, TRANSIT; GAZ GAZELLE NEXT, GAZELLE NN, VOLGA SIBER; GREAT WALL SAFE, WINGLE 3; HONDA ACCORD V, ACCORD VIII, LEGEND IV, PILOT, SHUTTLE; HYUNDAI ACCENT III, COUPE, GETZ, GRACE Bus, MATRIX, SANTA FÉ, TERRACAN, TRAJET, i10; INFINITI FX, G; ISUZU D-MAX, JAGUAR S-TYPE; JEEP COMPASS (MK49), GRAND CHEROKEE IV (WK, WK2); KIA MAGENTIS I, PICANTO II, RIO II; LAND ROVER DISCOVERY III, DISCOVERY IV, FREELANDER I, RANGE ROVER SPORT I; LEXUS GX 470, IS, LX 470, LX 570, RX; LINCOLN TOWN CAR; MAZDA 2, 6; MERCEDES-BENZ C-CLASS (W203), M-CLASS (W163), S-CLASS (W126), SLK (R170), V-CLASS (638/2), VITO Bus (W638); MITSUBISHI GALANT, L200, OUTLANDER I, PAJERO IV, PAJERO SPORT II, PAJERO SPORT III, SPACE WAGON; NISSAN ALMERA Classic, ALMERA II, GT-R (R35), JUKE, MAXIMA (A32), NV200, PATHFINDER II (R50), PIXO; OPEL AGILA, GT Convertible, MERIVA; PEUGEOT 306, 406, BOXER, PARTNER; PONTIAC FIREBIRD; PORSCHE 911 (996), 911 (997), CAYMAN (987); RAVON GENTRA; RENAULT DOKKER, KANGOO, MEGANE I, SANDERO, STEPWAY; ROVER 600, 75; SAAB 9-3, 9-7X; SSANGYONG ACTYON I, KYRON; SUBARU BRZ, IMPREZA GG, IMPREZA GD, LEGACY BE, LEGACY BH, OUTBACK BE, OUTBACK BH; SUZUKI LIANA, SPLASH, SWIFT; TOYOTA 4 RUNNER IV, ECHO, FORTUNER, GT 86, HARRIER, HIGHLANDER, KLUGER (U20), HILUX VIII Pickup, IQ, LAND CRUISER 100, LAND CRUISER 200, LAND CRUISER PRADO 120, MARK II (110), MARK II (100), VENZA, YARIS, YARIS VERSO; VOLVO S80 I (184), XC90 I (275); VW FOX.

80-0906

BENTLEY ARNAGE; FAW X40; BMW 7 (E32), 7 (E38), X5 (E53), X5 (F15, F85), X6 (F16, F86); BYD F0, F3, F3R; CHANGAN CS35; CHERYARRIZO 7, TIGGO, TIGGO 3, TIGGO 3x, TIGGO 2, TIGGO 5, TIGGO 5x, TIGGO 4, TIGGO FL; CHEVROLET CAMARO, CAPTIVA, CRUZE, MALIBU, ORLANDO, TRANS SPORT; CHRYSLER 300M, SEBRING; CITROEN C-CROSSER, C2, C3, C4, CX II, XANTIA; DAEWOO REZZO; DATSUN mi-DO, on-DO; DODGE AVENGER, CALIBER, CHARGER, JOURNEY; FERRARI 550 BARCHETTA, F430 Spider; FIAT FREEMONT, MULTIPLA; FORD RANGER; GEELY EMGRAND, GC6, VISION; GREAT WALL HOVER; HONDA ACCORD VIII, CIVIC VII, PILOT, STREAM; HYUNDAI ACCENT, CRETA, ELANTRA, EQUUS, GRANDEUR, H-1, SANTA FÉ, SOLARIS, SONATA, TUCSON, i20, ix35, ix55; INFINITI EX, FX, Q45, Q70, QX56; JAGUAR S-TYPE, XJ; JEEP COMPASS (MP, M6, MV, M7); KIA CARENS, CARNIVAL, CEE'D, CERATO, MAGENTIS, OPIRUS, OPTIMA, PICANTO, PRO CEE'D, QUORIS, RIO, SELTOS, SORENTO, SOUL, SPORTAGE; LADA GRANTA, KALINA, VESTA; LAND ROVER RANGE ROVER IV, RANGE ROVER SPORT II; LEXUS GS (160), GS (190), IS III, LS 430, LS 460, LX (100), LX (200), RC, RX (15) SC (40); LIFAN 520, 620, X50; MAZDA 2, 3, 6, CX-5, MPV, PREMACY; MERCEDES-BENZ 190 (W201), C-CLASS (W202), C-CLASS (W203), CLK (C208), E-CLASS (W124), E-CLASS (W210), SL (R129), Vaneo (414); MITSUBISHI ASX, ECLIPSE CROSS, LANCER CARGO, LANCER, OUTLANDER II; NISSAN INTERSTAR, NAVARA NP300, NOTE, PATHFINDER III (R51), PATROL VI (Y62), PRIMASTAR, SERENA, TEANA I (J31), TERRANO (D10), TIIDA, VANETTE, X-TRAIL I (T30), X-TRAIL II (T31); OPEL ANTARA, INSIGNIA, MERIVA, MOVANO, OMEGA B, SIGNUM, SPEEDSTER, VECTRA C, VIVARO, ZAFIRA; PEUGEOT 1007, 4007, 406, 4008; PORSCHE PANAMERA (970); RENAULT DUSTER, LAGUNA, LATITUDE, MEGANE, SAFRANE, TRAFIC; SAAB 9-5; SSANGYONG ACTYON, ACTYON SPORTS, KORANDO, RODIUS, STAVIC, TIVOLI; SUBARU FORESTER SH, IMPREZA GR, IMPREZA GH, IMPREZA GE, IMPREZA GV, LEGACY BL, LEGACY BP, OUTBACK BL, OUTBACK BP; SUZUKI KIZASHI, VITARA; TOYOTA 4 RUNNER, ALLION, AVENSIS (T25), CAMRY (30), CAMRY (40), COROLLA (E12), COROLLA Verso, HARRIER, IST, LAND CRUISER 200, PICNIC, PRIUS, RAV 4, SIENNA, URBAN CRUISER, VISTA, YARIS; VOLVO S60 I (384), V70 II (285), XC70 (295), XC90 I (275); VW AMAROK, POLO V, TRANSPORTER T5.

80-0907

ACURA MDX, RDX, ZDX; CHEVROLET COBALT; CHRYSLER GRAND VOYAGER, VOYAGER; CITROEN C1, C5, C8, EVASION, JUMPY, XSARA PICASSO; DAEWOO GENTRA, DODGE DART, GRAND CARAVAN; FIAT SCUDDO, SEDICI, ULYSSE; GENESIS G70; HONDA ACCORD IX, ACCORD VII, CIVIC VIII, CIVIC X, CR-V, CR-Z, CROSSTOUR, FR-V, JAZZ, PILOT; HYUNDAI ACCENT, SOLARIS, CRETA, ELANTRA, GENESIS, GRAND SANTA FÉ, GRANDEUR, H-1, STAREX, KONA, SANTA FE, SONATA, TRAJET, TUCSON, VELOSTER, i30, i40; INFINITI G, JX, M, Q50, Q60, Q70, QX50; JEEP CHEROKEE (KL); KIA CARENS, CEE'D, CERATO, NIRO, OPTIMA, PRO CEE'D, RIO, SORENTO, SORENTO PRIME, SPORTAGE, STINGER, XCEED; LAND ROVER DISCOVERY SPORT (L550); LEXUS CT, ES, GS, GX, RX, UX; MAZDA 3, 5, CX-30, CX-7, CX-9; MERCEDES-BENZ A-CLASS (W168), V-CLASS (638/2), Vaneo (414), VIANO (W639), VITO (W638), VITO (W639); MITSUBISHI COLT CZC VI, OUTLANDER III; NISSAN 370Z, ALMERA TINO, LEAF, MAXIMA (33), MAXIMA (34), MURANO, NOTE, NV400, PRIMERA (P12), QASHQAI II, TEANA II (J32), X-TRAIL (T32); OPEL MOVANO; PEUGEOT 107, 206, 307, 406, 806, 807, EXPERT; RAVON R4; RENAULT AVANTIME, ESPACE, KADJAR, KOLEOS, MASTER, TWINGO; SMART FORFOUR (454); SUBARU FORESTER SJ, IMPREZA GP, IMPREZA GJ, LEGACY BM, LEGACY BR, OUTBACK BR, OUTBACK BS, XV GT, XV GP; SUZUKI SX4; TOYOTA AURIS, AVALON, AVENSIS VERSO, AYGO, CAMRY (50), CELICA (T23), COROLLA (E15), COROLLA (E18), HIGHLANDER, KLUGER, LAND CRUISER PRADO 150, MARK X, MARK X ZIO, MATRIX, PRIUS, RAV 4, SIENNA, VENZA, VERSO.

80-0908

Применяемость бескаркасных щеток стеклоочистителя (серия Optimal)

LADA 2104, 2104, 2107; UAZ 3151, 31512, 31519.

80-0910

CHEVROLET SPARK; FIAT SEDICI; GEELY MK; HONDA CITY IV, JAZZ, STREAM; HYUNDAI ELANTRA, GETZ, GRAND SANTA FÉ, SANTA FÉ, i30; JEEP WRANGLER (TJ); KIA CEE'D, PICANTO, PRO CEE'D, RETONA; LADA 2121, 2131; LAND ROVER DEFENDER (L316); LIFAN X50; MAZDA 2; NISSAN JUKE, MICRA, NOTE, PIXO, TIIDA; SUZUKI ALTO, CELERIO, SX4; TOYOTA ALPHARD, VELLFIRE, AURIS, COROLLA, ECHO, FJ CRUISER, IST, URBAN CRUISER, YARIS; UAZ 452, 3162, 3160.

80-0911

ACURA RDX; ALFA ROMEO 147, GT (937), SPIDER; FAW X40; BYD F3; CHERY A1, KIMO, TIGGO 5x, TIGGO 4, X1; CHEVROLET AVEO, CAPTIVA, COBALT, SPARK; DAEWOO GENTRA, KALOS, MATIZ, TICO; DAIHATSU COPEN, CUORE, ROCKY, SIRION; DATSUN mi-DO, on-DO; DODGE CALIBER; FIAT PANDA; FORD FIESTA, RANGER; GAZ VOLGA, VOLGA SIBER; GEELY EMGRAND, GC6, VISION; GREAT WALL HOVER, HAVAL; HONDA ACCORD, CR-V, LOGO, S2000; HUMMER H3; HYUNDAI ACCENT, ATOS, CRETA, ELANTRA, GENESIS, KONA, MATRIX, SANTA FE, SOLARIS, TUCSON, i10, i20, i30, i40, ix35; INFINITI G, QX50; KIA CARENS, CEED, CERATO, NIRO, OPTIMA, PICANTO, PROCEED, RIO, SORENTO, SPORTAGE, XCEED; LADA GRANTA, KALINA; LEXUS LS400, LS460, LS600h, UX; LIFAN 520, BREEZ, 620, SOLANO; MAZDA 2, 3, 5, 6, CX-30, CX-5, CX-7, CX-9, DEMIO, PREMACY; MERCEDES-BENZ G-CLASS (W463); NISSAN ALMERA Classic, ALMERA, LEAF, MAXIMA, MURANO, NAVARA, NP300, NV200, TEANA, X-TRAIL; OPEL AGILA, ANTARA, COMBO, GT Convertible; PEUGEOT 206; RAVON R4; RENAULT DOKKER, MEGANE Scenic; SSANGYONG ACTYON, ACTYON SPORTS, KORANDO, STAVIC, TIVOLI; SUBARU FORESTER SJ, IMPREZA GG, IMPREZA GP, IMPREZA GR, GH, IMPREZA GD, IMPREZA GE, GV, IMPREZA GJ, JUSTY, XV; SUZUKI ALTO, JIMNY, SPLASH, VITARA; TOYOTA ALLION, AURIS, AVENSIS, AVENSIS VERSO, CELICA, COROLLA, COROLLA Verso, FJ CRUISER, FORTUNER, HILUX VIII Pickup, MARK X, MARK X ZIO, PREVIA, PRIUS, RAV 4, VERSO, YARIS, YARIS VERSO, bB; VW POLO V.

80-0912

ACURA ZDX; ALFA ROMEO 33; CHANGAN CS35; CHERY ARRIZO 7, TIGGO 5, TIGGO 4; CHEVROLET ASTRO, CRUZE, SUBURBAN 1500 SUV, TAHOE (GMT400); CHRYSLER NEON, VOYAGER II; CITROEN C2, C3, C5 I, SAXO, VISA; DAEWOO CIELO, KORANDO, LEMANS, MUSSO, NEXIA; DAIHATSU CHARADE IV, COPEN, CUORE III, CUORE IV, SIRION, TERIOS; DODGE DART, JOURNEY; FERRARI 550 BARCETTA; FIAT DOBLO, FIORINO, FULLBACK, PALIO, PUNTO, SIENA, UNO; FORD RANGER; GEELY MR Hatchback, MR Sedan; GENESIS G70; HONDA CIVIC VI, CIVIC X, INSIGHT, INTEGRA Coupe, PRELUDE V; HYUNDAI ACCENT, COUPE, CRETA, ELANTRA, GRANDEUR, H100, LANTRA, PORTER, SANTA FÉ II, SONATA VI, TIBURON, VELOSTER; INFINITI EX, G Saloon, Q45 III (F50); JAGUAR XJ; JEEP CHEROKEE (KL), COMMANDER, COMPASS; KIA BESTA Van, CARENS II, CEE'D, JOICE, MAGENTIS II, OPIRUS, OPTIMA, PREGIO, PRIDE, PRO CEE'D, RIO I, SELTOS, SORENTO I, SPORTAGE III, STINGER; LADA VESTA, VESTA SW; LEXUS CT, ES, GS, IS III, RC; LIFAN 320; MAZDA 3, 323F, 323S, 6, BT-50, CX-3, CX-5, MX-5; MINI F55, F56, CLUBMAN R55, Convertible F57; MITSUBISHI GALANT, L 300, L200, LANCER, OUTLANDER, PAJERO SPORT, SPACE STAR, SPACE WAGON; NISSAN 350Z, ALMERA TINO, CABSTAR E, MICRA, MURANO, TEANA II, TERRANO D10; OPEL AGILA, CAMPO, CORSA B, CORSA C, INSIGNIA A, TIGRA; PEUGEOT 1007, 106; RAVON NEXIA; RENAULT AVANTIME, CLIO II, DUSTER, ESPACE III, LAGUNA I, MEGANE II, THALIA I; ROVER 200, 25, 400, 45; SEAT AROSA, INCA; SMART FORFOUR (454), ROADSTER (452); SSANGYONG KORANDO, RODIUS; SUBARU FORESTER SH, IMPREZA GFC, IMPREZA GF, IMPREZA GC, JUSTY, LEGACY BL, LEGACY BP, OUTBACK BL, OUTBACK BP; SUZUKI ALTO VI, BALENO, IGNIS, JIMNY, LIANA, SWIFT, VITARA, WAGON R+, X-90; TAGAZ ROAD PARTNER, TAGER; TOYOTA AVALON, AVENSIS (T22), CAMRY (V5), COROLLA (E10), COROLLA (E11), HIGHLANDER, HILUX VI Pickup, IQ, MARK II (100,110), PREVIA, PRIUS, RAV 4 I, SIENNA, SUPRA (80), VORTEX ESTINA; VW CADDY II, POLO III.

80-0913

ACURA MDX; AUDI A8 D2; BMW 3 (E30), 3 (E36), 3 (E46), X3 (E83), X5 (F15, F85), X6 (F16, F86), Z3 (E36), Z4 (E86), Z4 (E89); CADILLAC XLR; CHERY A5, COWIN, E5, EASTAR CROSS, QQ3, QQ6; CHEVROLET BLAZER S10, CORVETTE (C7), EPICA, EVANDA, NIVA (2123), S10 Pickup; CHRYSLER CROSSFIRE, GRAND VOYAGER V, PT CRUISER; CITROEN AXEL, BX, EVASION MPV, JUMPY, SAXO, XSARA; DAEWOO EVANDA, MUSSO, NUBIRA; DAIHATSU GRAN MOVE, MATERIA, SIRION, TERIOS; DODGE DURANGO, GRAND CARAVAN; FIAT SCUDDO; FORD COUGAR, ESCORT CLASSIC, MAVERICK, MONDEO II, MONDEO III, TOURNEO; GAZ GAZELLE, SOBOL (2217), SOBOL (2310), SOBOL (2752), VALDAJ; GREAT WALL HOVER; HONDA CIVIC VI, CR-V II, CR-Z, ELEMENT, INSIGHT, INTEGRA Coupe, LOGO, NSX, PRELUDE V, S2000; HYUNDAI ACCENT, ATOS, ELANTRA III, GRANDEUR, H-1, STAREX, LANTRA II, SANTA FÉ I, SONATA IV, SONATA V, TERRACAN, XG, ix55; INFINITI FX, QX56, QX80; ISUZU TROOPER III; JEEP COMPASS (MK49), GRAND CHEROKEE I (ZJ, ZG); KIA CERATO, SPECTRA, MAGENTIS, QUORIS, SORENTO II, SOUL; LADA 2110, 2111, 2112, LARGUS, 1111, PRIORA 2171, 2108, 2109, 2113, 2114, 21099, 2115; LAND ROVER DISCOVERY SPORT (L550), RANGE ROVER IV, RANGE ROVER SPORT II; LEXUS GS (S160), GX, IS, LS, SC; MAZDA DEMIO, TRIBUTE, XEDOS 9; MITSUBISHI 3000 GT, CARISMA, ECLIPSE CROSS, LANCER, PAJERO III, PAJERO IV, PAJERO SPORT I; NISSAN 350Z, CABSTAR, CUBE, KUBISTAR, MICRA, PATROL GR, PRIMERA (P11), TERRANO (D10), TERRANO II (R20); OPEL AGILA, ASTRA F, ASTRA G, COMBO, CORSA C, TIGRA; PEUGEOT 106, 306, 406, 806, EXPERT; RENAULT 19, DUSTER, KANGOO, LAGUNA II, LOGAN, MEGANE I, SANDERO; ROVER 400, 600, 45; SKODA FELICIA, SUPERB I; SMART 452; SSANGYONG REXTON; SUBARU BRZ, JUSTY IV, LEGACY BE, LEGACY BH, OUTBACK BE, OUTBACK BH; SUZUKI BALENO, KIZASHI, WAGON R+; TAGAZ ROAD PARTNER; TOYOTA 4 RUNNER IV, CAMRY, COROLLA (E10), COROLLA (E11), GT 86 Coupe, HIGHLANDER, KLUGER (U20), LAND CRUISER PRADO (150), RAV 4 I, SIENNA, SUPRA (A80), bB I; VOLVO S40 (644), V40 (645); VW CADDY II, PASSAT B5.

80-0914

ACURA MDX; ALFA ROMEO 155, 164, 166; AUDI 100 C3, 200 C3, 80 B3, 80 B4, 90 B3, A3 (8L1), A4 B5, A4 B6, ALLROAD C5, COUPE B3, TT (8N3), V8; BMW 3 (E36), 3 (E46), Z3 (E36), Z4 (E86), Z4 (E85), Z8 (E52); CADILLAC CTS, SRX; CHERY A3, A5, E3, QQ3; CHEVROLET CAMARO, CORVETTE, SPARK; CHRYSLER 300C, NEON, PT CRUISER; CITROEN C-CROSSER, C4 AIRCROSS; DAEWOO MATIZ; DAIHATSU CUORE VII, TERIOS; DODGE CHARGER; FERRARI F430 Spider; FIAT COUPE, STILO Multi Wagon; FORD MAVERICK,

80-0915

MONDEO II; GAZ GAZELLE NEXT, GAZELLE NN; GEELY MK; HONDA CITY IV, CR-V II, ELEMENT, JAZZ II, PILOT; JAGUAR XK 8, XK II, JEEP CHEROKEE (KK), GRAND CHEROKEE II (WJ, WG), GRAND CHEROKEE III (WH, WK), GRAND CHEROKEE IV (WK, WK2), PATRIOT (MK74); KIA CERATO, SPECTRA, CLARUS, K2500, PREGIO, RIO I, SEPHIA, SHUMA; LAND ROVER FREELANDER I (L314); LEXUS GX, RX; MAZDA 323F, 323S, CX-3, XEDOS 9; MITSUBISHI 3000 GT, ASX, CARISMA, COLT V, L200, OUTLANDER II, SPACE STAR; NISSAN ALMERA I, MAXIMA (A32), MICRA, PATHFINDER II (R50), PATROL GR V Wagon (Y61), PRIMASTAR, PRIMERA (P11), SKYLINE (R34), SUNNY, TERRANO II (R20); OPEL VIVARO A; PEUGEOT 4007, 4008; PORSCHE PANAMERA (970); RENAULT CLIO, THALIA, TRAFIC; SAAB 9-3, 9-5; SEAT AROSA, CORDOBA, IBIZA II, INCA, LEON, TOLEDO; SKODA FABIA I, OCTAVIA I, SUPERB I; SMART CABRIO (450), CITY-COUBE (450), FORTWO Cabrio (450); SSANGYONG ACTYON SPORTS; SUBARU FORESTER SF, FORESTER SG, IMPREZA GFC, IMPREZA GF, IMPREZA GC, JUSTY, LEGACY OUTBACK BG; SUZUKI ALTO VII, CELERIO, SWIFT; TOYOTA AVENSIS (T22), CAMRY, FORTUNER, HIACE, HILUX VII Pickup, LAND CRUISER 100, LAND CRUISER PRADO 120, MATRIX, YARIS, ECHO; UAZ PATRIOT, PICKUP; VOLVO C70 (873), C70 (872), S40 (644), S60 (384), S70 (874), S90 (964), V40 (645), V70 (875, 876), V70 (285), XC70 (295); VW BORA, GOLF III, GOLF IV, LUPO, NEW BEETLE (9C1, 1C1), PASSAT B5, POLO III, POLO Variant (6V5), TRANSPORTER T4.

ALFA ROMEO 145, 147, GT; ASTON MARTIN DB7 Volante; AUDI 100 C4, A6 C5, A8 D2, ALLROAD C5, V8; BENTLEY AZURE; BMW X3 (E83), X5 (E53), Z4 (E89); CADILLAC BLS, CTS, DEVILLE, ELDORADO, ESCALADE, SEVILLE, SRX; CHERY A1, E5, EASTAR CROSS, TIGGO 5, TIGGO 4, X1; CHEVROLET ALERO, AVEO, CORVETTE, EPICA, IMPALA, LACETTI, LUMINA, NUBIRA, SILVERADO, SPARK, TAHOE, TRAILBLAZER; CHRYSLER 300C, 300M, CIRRUS, CROSSFIRE, NEON II, SEBRING, STRATUS, VOYAGER, GRAND VOYAGER III; CITROEN BERLINGO, C3, JUMPER, XSARA; DAEWOO EVANDA, KALOS, LACETTI, LEGANZA, MATIZ, NUBIRA; DODGE AVENGER, CHALLENGER, RAM, STRATUS; FIAT BRAVA, BRAVO, DOBLO, DUCATO, FULLBACK Pickup, MAREA, MULTIPLA, PANDA, PUNTO, SIENA, STILO; FORD FIESTA, FOCUS I, FOCUS II, FUSION, MONDEO III, TOURNEO, TRANSIT; GAZ GAZELLE NEXT, GAZELLE NN, VOLGA SIBER; GREAT WALL SAFE, WINGLE 3; HONDA ACCORD VI, ACCORD VIII, LEGEND IV, PILOT, SHUTTLE; HYUNDAI ACCENT III, COUPE, GETZ, GRACE Bus, MATRIX, SANTA FÉ, TERRACAN, TRAJET, i10; INFINITI FX, G; ISUZU D-MAX, JAGUAR S-TYPE; JEEP COMPASS (MK49), GRAND CHEROKEE IV (WK, WK2); KIA MAGENTIS I, PICANTO II, RIO II; LAND ROVER DISCOVERY III, DISCOVERY IV, FREELANDER I, RANGE ROVER SPORT I; LEXUS GX 470, IS, LX 470, LX 570, RX; LINCOLN TOWN CAR; MAZDA 2, 6; MERCEDES-BENZ C-CLASS (W203), M-CLASS (W163), S-CLASS (W126), SLK (R170), V-CLASS (638/2), VITO Bus (W638); MITSUBISHI GALANT, L200, OUTLANDER I, PAJERO IV, PAJERO SPORT II, PAJERO SPORT III, SPACE WAGON; NISSAN ALMERA Classic, ALMERA II, GT-R (R35), JUKE, MAXIMA (A32), NV200, PATHFINDER II (R50), PIXO; OPEL AGILA, GT Convertible, MERIVA; PEUGEOT 306, 406, BOXER, PARTNER; PONTIAC FIREBIRD; PORSCHE 911 (996), 911 (997), CAYMAN (987); RAVON GENTRA; RENAULT DOKKER, KANGOO, MEGANE I, SANDERO, STEPWAY; ROVER 600, 75; SAAB 9-3, 9-7X; SSANGYONG ACTYON I, KYRON; SUBARU BRZ, IMPREZA GG, IMPREZA GD, LEGACY BE, LEGACY BH, OUTBACK BE, OUTBACK BH; SUZUKI LIANA, SPLASH, SWIFT; TOYOTA 4 RUNNER IV, ECHO, FORTUNER, GT 86, HARRIER, HIGHLANDER, KLUGER (U20), HILUX VIII Pickup, IQ, LAND CRUISER 100, LAND CRUISER 200, LAND CRUISER PRADO 120, MARK II (110), MARK II (100), VENZA, YARIS, YARIS VERSO; VOLVO S80 I (184), XC90 I (275); VW FOX.

80-0916

BENTLEY ARNAGE; FAW X40; BMW 7 (E32), 7 (E38), X5 (E53), X5 (F15, F85), X6 (F16, F86); BYD F0, F3, F3R; CHANGAN CS35; CHERYARRIZO 7, TIGGO, TIGGO 3, TIGGO 3x, TIGGO 2, TIGGO 5, TIGGO 5x, TIGGO 4, TIGGO FL; CHEVROLET CAMARO, CAPTIVA, CRUZE, MALIBU, ORLANDO, TRANS SPORT; CHRYSLER 300M, SEBRING; CITROEN C-CROSSER, C2, C3, C4, CX II, XANTIA; DAEWOO FREEMO; DATSUN mi-DO, on-DO; DODGE AVENGER, CALIBER, CHARGER, JOURNEY; FERRARI 550 BARCHETTA, F430 Spider; FIAT REZZOMONT, MULTIPLA; FORD RANGER; GEELY EMGRAND, GC6, VISION; GREAT WALL HOVER; HONDA ACCORD VIII, CIVIC VII, PILOT, STREAM; HYUNDAI ACCENT, CRETA, ELANTRA, EQUUS, GRANDEUR, H-1, SANTA FÉ, SOLARIS, SONATA, TUCSON, i20, ix35, ix55; INFINITI EX, FX, Q45, Q70, QX56; JAGUAR S-TYPE, XJ; JEEP COMPASS (MP, M6, MV, M7); KIA CARENS, CARNIVAL, CEE'D, CERATO, MAGENTIS, OPIRUS, OPTIMA, PICANTO, PRO CEE'D, QUORIS, RIO, SELTOS, SORENTO, SOUL, SPORTAGE; LADA GRANTA, KALINA, VESTA; LAND ROVER RANGE ROVER IV, RANGE ROVER SPORT II; LEXUS GS (160), GS (190), IS III, LS 430, LS 460, LX (100), LX (200), RC, RX (15) SC (40); LIFAN 520, 620, X50; MAZDA 2, 3, 6, CX-5, MPV, PREMACY; MERCEDES-BENZ 190 (W201), C-CLASS (W202), C-CLASS (W203), CLK (C208), E-CLASS (W124), E-CLASS (W210), SL (R129), Vaneo (414); MITSUBISHI ASX, ECLIPSE CROSS, LANCER CARGO, LANCER, OUTLANDER II; NISSAN INTERSTAR, NAVARA NP300, NOTE, PATHFINDER III (R51), PATROL VI (Y62), PRIMASTAR, SERENA, TEANA I (J31), TERRANO (D10), TIIDA, VANETTE, X-TRAIL I (T30), X-TRAIL II (T31); OPEL ANTARA, INSIGNIA, MERIVA, MOVANO, OMEGA B, SIGNUM, SPEEDSTER, VECTRA C, VIVARO, ZAFIRA; PEUGEOT 1007, 4007, 406, 4008; PORSCHE PANAMERA (970); RENAULT DUSTER, LAGUNA, LATITUDE, MEGANE, SAFRANE, TRAFIC; SAAB 9-5; SSANGYONG ACTYON, ACTYON SPORTS, KORANDO, RODIUS, STAVIC, TIVOLI; SUBARU FORESTER SH, IMPREZA GR, IMPREZA GH, IMPREZA GE, IMPREZA GV, LEGACY BL, LEGACY BP, OUTBACK BL, OUTBACK BP; SUZUKI KIZASHI, VITARA; TOYOTA 4 RUNNER, ALLION, AVENSIS (T25), CAMRY (30), CAMRY (40), COROLLA (E12), COROLLA Verso, HARRIER, IST, LAND CRUISER 200, PICNIC, PRIUS, RAV 4, SIENNA, URBAN CRUISER, VISTA, YARIS; VOLVO S60 I (384), V70 II (285), XC70 (295), XC90 I (275); VW AMAROK, POLO V, TRANSPORTER T5.

80-0917

ACURA MDX, RDX, ZDX; CHEVROLET COBALT; CHRYSLER GRAND VOYAGER, VOYAGER; CITROEN C1, C5, C8, EVASION, JUMPY, XSARA PICASSO; DAEWOO GENTRA, DODGE DART, GRAND CARAVAN; FIAT SCUDO, SEDICI, ULYSSE; GENESIS G70; HONDA ACCORD IX, ACCORD VII, CIVIC VIII, CIVIC X, CR-V, CR-Z, CROSSTOUR, FR-V, JAZZ, PILOT; HYUNDAI ACCENT, SOLARIS, CRETA, ELANTRA, GENESIS, GRAND SANTA FÉ, GRANDEUR, H-1, STAREX, KONA, SANTA FE, SONATA, TRAJET, TUCSON, VELOSTER, i30, i40; INFINITI G, JX, M, Q50, Q60, Q70, QX50; JEEP CHEROKEE (KL); KIA CARENS, CEE'D, CERATO, NIRO, OPTIMA, PRO CEE'D, RIO, SORENTO, SORENTO PRIME, SPORTAGE, STINGER, XCEED; LAND ROVER DISCOVERY SPORT (L550); LEXUS CT, ES, GS, GX, RX, UX; MAZDA 3, 5, CX-30, CX-7, CX-9; MERCEDES-BENZ A-CLASS (W168), V-CLASS (638/2), Vaneo (414), VIANO (W639), VITO (W638), VITO (W639); MITSUBISHI COLT CZC VI, OUTLANDER III; NISSAN 370Z, ALMERA TINO, LEAF, MAXIMA (33), MAXIMA (34), MURANO, NOTE, NV400, PRIMERA (P12), QASHQAI II, TEANA II (J32), X-TRAIL (T32); OPEL MOVANO; PEUGEOT 107, 206, 307, 406, 806, 807, EXPERT; RAVON R4; RENAULT AVANTIME, ESPACE, KADJAR, KOLEOS, MASTER, TWINGO; SMART FORFOUR (454); SUBARU FORESTER SJ, IMPREZA GP, IMPREZA GJ, LEGACY BM, LEGACY BR, OUTBACK BR, OUTBACK BS, XV GT, XV GP; SUZUKI SX4; TOYOTA AURIS, AVALON, AVENSIS VERSO, AYGO, CAMRY (50), CELICA (T23), COROLLA (E15), COROLLA (E18), HIGHLANDER, KLUGER, LAND CRUISER PRADO 150, MARK X, MARK X ZIO, MATRIX, PRIUS, RAV 4, SIENNA, VENZA, VERSO.

80-0918

Применяемость бескаркасных щеток стеклоочистителя (серия Multi Clamp)

AUDI A3 (8L1); CHEVROLET CAPTIVA; DAIHATSU CHARADE, CHARMANT, CUORE, GRAN MOVE, MOVE, ROCKY, SIRION, TERIOS, WILDCAT; HONDA CIVIC, CR-V, JAZZ, HYUNDAI SANTA FÉ; JEEP CHEROKEE (KJ), GRAND CHEROKEE I (ZJ, ZG), GRAND CHEROKEE II (WJ, WG); LADA 2111, 2121, 2131, 2105, 2104, 2107; LAND ROVER DEFENDER (L316); MAZDA 323, 626; MITSUBISHI COLT, L 300, PAJERO I, SPACE STAR; NISSAN PATROL, SUNNY, TERRANO I, TERRANO II, TIIDA; OPEL AGILA, FRONTERA; SEAT CORDOBA, IBIZA, LEON, TOLEDO; SKODA FABIA, OCTAVIA; SMART FORFOUR (454); SUBARU VIVIO; SUZUKI ALTO, BALENO, IGNIS, JIMNY, LIANA, SAMURAI, WAGON R+, TOYOTA CAMRY, LAND CRUISER 60, LAND CRUISER 70, LAND CRUISER 80; UAZ 3151, 31512, 31519.

80-0920

ABARTH 500, 595, 695; CHEVROLET SPARK, TRAX, TRACKER; FIAT 500, SEDICI; FORD FIESTA, Ka; GEELY MK; HONDA CITY, JAZZ, STREAM; HYUNDAI ELANTRA, GETZ, GRAND SANTA FÉ, i30, ix20; JEEP WRANGLER II (TJ); KIA CEE'D, PICANTO, PRO CEE'D, VENGIA; LADA 2121, 2131, XRAY; LAND ROVER DEFENDER L316; LIFAN X50; MAZDA 2; NISSAN JUKE, MICRA, NOTE, PIXO, PULSAR, TIIDA; OPEL MOKKA; RENAULT CAPTUR, CLIO, KAPTUR, TWINGO; SMART FORFOUR (453); SUZUKI ALTO, SX4; TOYOTA ALPHARD, VELLFIRE, AURIS, COROLLA, ECHO, FJ CRUISER, IST, URBAN CRUISER, YARIS; UAZ 3160, 3162, 2206.

80-0921

ACURA RDX; ALFA ROMEO 147, GT, SPIDER; ALPINA B3 Coupe (E92); AUDI A1; FAW X40; BMW 3 (E93), 8 (G14, F91), X1 (F48); BYD F3, F3R; CADILLAC SRX; CHERY A1, KIMO, TIGGO 5x, TIGGO 4, X1; CHEVROLET AVEO, BLAZER, CAPTIVA, COBALT, SPARK; CITROEN BERLINGO, C-ELYSEE, C3 AIRCROSS, C3, C3 PICASSO, C5, DS3; DAEWOO GENTRA, KALOS, MATIZ, TICO; DAIHATSU COPEN, CUORE, ROCKY, SIRION; DATSUN mi-DO, on-DO; DODGE CALIBER; FIAT DOBLO, PANDA, PUNTO, TIPO; FORD FIESTA, FUSION, KA+, RANGER; GAZ VOLGA, Siber; GEELY EMGRAND, GC6, VISION; GREAT WALL HOVER; HAVAL F7, H2; HONDA ACCORD, CR-V, LOGO, S2000; HUMMER H3; HYUNDAI ACCENT, SOLARIS, i25, ATOS, CRETA, ELANTRA, GENESIS, KONA, MATRIX, SANTA FE, TUCSON, i10, i20, i30, i40, ix35; INFINITI G, QX50; JAC J7, REFINE S3; KIA CARENS, CEED, CERATO, NIRO, OPTIMA, PICANTO, PROCEED, RIO, SORENTO, SORENTO PRIME, SPORTAGE, XCEED; LADA GRANTA, KALINA; LEXUS LS, NX, UX; LIFAN 520, BREEZ, 620, SOLANO; MAZDA 2, 5, 6, CX-30, CX-5, CX-9, DEMIO, E Bus, E Van, PREMACY; MERCEDES-BENZ G-CLASS (W463); NISSAN ALMERA Classic, ALMERA, LEAF, MURANO, NAVARA, NV200, TEANA, X-TRAIL; OPEL ADAM, AGILA, ANTARA, COMBO, CORSA, CROSSLAND, MOKKA; PEUGEOT 2008, 206, 208, PARTNER, 301; RAVON R4; RENAULT CAPTUR, CLIO, DOKKER, FLUENCE, LAGUNA, LATITUDE, MEGANE, MEGANE Scenic, THALIA, TWINGO, WIND; SEAT ALHAMBRA, IBIZA, LEON; SKODA CITIGO, FABIA, RAPID; SSANGYONG ACTYON, ACTYON SPORTS, KORANDO, STAVIC, TIVOLI, TIVOLI GRAND; SUBARU FORESTER SJ, IMPREZA GG, IMPREZA GP, IMPREZA GR, GH, GD, GE, GV, JUSTY, XV; SUZUKI ALTO, JIMNY, SPLASH, VITARA; TOYOTA ALLION, AURIS, AVENSIS, AVENSIS VERSO, C-HR, CELICA, COROLLA, COROLLA Verso, FJ CRUISER, FORTUNER, HILUX VIII Pickup, MARK X, PICNIC, PREVIA, PRIUS, RAV 4, VERSO, YARIS, YARIS VERSO, bb; VW CADDY, LOAD UP, POLO, SHARAN, TOURAN.

80-0922

ACURA ZDX; ALFA ROMEO 159, 33, BRERA, GIULIA, GIULIETTA, SPIDER, STELVIO; ALPINA B5 Estate (F11), D5 (F10); AUDI A1 (GBA), A3 (8V1,8VK), A3 Sportback (8VA,8VF); BMW 1 (F20), 1 (F21), 2 (F23, F22, F87), 3 (E93, E92), 4 (F32, F82, F36), 5 (F10, F07, F11), 6 (G32); CHANGAN CS35; CHERY ARRIZO 7, TIGGO 5, TIGGO 5x, TIGGO 4; CHEVROLET ASTRO, CRUZE, HHR, SUBURBAN, TAHOE; CHRYSLER NEON, VOYAGER; CITROEN C2, C3, C5, SAXO, VISA; DAEWOO CIELO, KORANDO, LEMANS, MUSSO, NEXIA; DAIHATSU CHARADE, COPEN, CUORE, SIRION, TERIOS; DODGE DART, JOURNEY; EXEED TXL; FIAT BRAVO, DOBLO, FIORINO, FULLBACK, PALIO, PUNTO, SIENA, UNO; FORD RANGER, EXPLORER; GEELY COOLRAY, EMGRAND GT, MR; GENESIS G70; HAVAL H9; HONDA CIVIC, INSIGHT, INTEGRA, PRELUDE; HYUNDAI ACCENT, COUPE, ELANTRA, GRANDEUR, H100, LANTRA, PORTER, SANTA FÉ, SONATA, TIBURON, VELOSTER, i30; INFINITI EX, G, Q45; JAGUAR XJ (350,351,358); JEEP CHEROKEE (KL), COMMANDER (XK,XH), COMPASS (MP,M6,MV,M7); KIA BESTA, CARENS, CEE'D, MAGENTIS, OPIRUS, OPTIMA, PREGIO, PRO CEE'D, RIO, SELTOS, SORENTO, SPORTAGE, STINGER, STONIC; LADA VESTA, VESTA SW; LEXUS CT, ES, GS, IS, RC; LIFAN 320, SMILY, X70; MAZDA 3, 323F, 323S, 6, B-SERIE, BT-50, CX-3, CX-5, CX-9, MX-5; MERCEDES-BENZ MARCO V-CLASS (W447), VITO (W447); MINI F55, F56, R56, MINI CLUBMAN (R55), MINI CLUBVAN (R55), MINI Convertible (F57); MITSUBISHI GALANT, L 300, L200, LANCER, OUTLANDER, PAJERO SPORT, SPACE STAR, SPACE WAGON; NISSAN 350Z, ALMERA TINO, CABSTAR E, MICRA, MURANO, TEANA, TERRANO (D10); OPEL AGILA, ASTRA H, CAMPO, CORSA B, CORSA C, INSIGNIA, TIGRA; PEUGEOT 1007, 106, 308, 508, BIPPER; RAVON NEXIA; RENAULT AVANTIME, CLIO, DUSTER, ESPACE, LAGUNA, MEGANE, TALISMAN, THALIA, CLIO SYMBOL; ROVER 200, 25, 400, 45; SEAT ARONA, AROSA, ATECA, INCA, LEON; SKODA KAROQ, OCTAVIA, SUPERB; SMART FORFOUR (454), ROADSTER (452); SSANGYONG KORANDO, RODIUS; SUBARU FORESTER SH, IMPREZA Coupe GFC, IMPREZA GF, GC, JUSTY, LEGACY, OUTBACK; SUZUKI ALTO, BALENO, IGNIS, JIMNY, LIANA, SWIFT, VITARA, WAGON R+, X-90; TAGAZ ROAD PARTNER, TAGER; TOYOTA AVALON, AVENSIS, CAMRY, COROLLA, HIGHLANDER, HILUX VI Pickup, IQ, LAND CRUISER 70, LAND CRUISER 80, LAND CRUISER 90, MARK II (110), MATRIX, PREVIA, PRIUS, RAV 4, SUPRA (80); VORTEX ESTINA; VW CADDY, GOLF ALLTRACK, GOLF, POLO, TAOS, TOURAN;

80-0923

ACURA MDX; ALPINA B3 (E30), B3 (E36), B3 (E46); AUDI A4 (8K1,8WH,8WJ,8K2,8K5,8W2,8WC,8W5,8WD), A5 (8T3,F53,F5P,8TA,F5A,F5F), A6 (4AH), A7 (4KA), A8 (4D2,4D8,4N2,4N8,4NC,4NL), Q3 (8UB,8UG,F3B,F3N), Q5 (8RB,FYB,FYG), Q7 (4MB,4MG), Q8 (4MN,4MT); BMW 1 (E81,E88,E82), 3 (E30,E36,E46), X2 (F39), X3 (E83,F25,G01,F97,G01), X4 (F26,G02,F98), X5 (E70,F15,F85,G05,F95), X6 (E71,E72,F16,F86,G06,F96), X7 (G07), Z3 (E36), Z4 (E85,E89); CADILLAC XLR; CHERY A5, ELARA, FORA, COWIN, AMULET, FLAGCLOUD, E5, EASTAR CROSS, QQ3, QQ6, JAGGI; CHEVROLET BLAZER S10, CORVETTE (C7), EPICA, EVANDA, NIVA (2123), S10 Pickup; CHRYSLER CROSSFIRE, PT CRUISER; CITROEN AXEL, BX, C4, EVASION, GRAND C4 SPACETOURER, JUMPY, SAXO, SPACETOURER, XSARA; DAEWOO EVANDA, MUSSO, NUBIRA, ORION; DAIHATSU GRAN MOVE, MATERIA, SIRION, TERIOS; DODGE DURANGO, GRAND CARAVAN; FIAT SCUDO; FORD COUGAR, ESCORT, FOCUS, MAVERICK, MONDEO, TOURNEO, TRANSIT V363, F-150 Pickup, EXPEDITION, MUSTANG; GAZ GAZELLE, SOBOL (2217,2310,2752), VALDAJ; GREAT WALL HOVER; HONDA CIVIC, CR-V, CR-Z, ELEMENT, INSIGHT, INTEGRA, LOGO, NSX, PRELUDE, S2000; HYUNDAI ACCENT,

80-0924

ATOS, ELANTRA, GENESIS, GRANDEUR, H-1, STAREX, LANTRA, SANTA FÉ, SONATA, TERRACAN, XG, ix55; INFINITI FX, QX56; ISUZU TROOPER; JEEP COMPASS, GRAND CHEROKEE (ZJ, ZG), RENEGADE; KIA CERATO, SPECTRA, MAGENTIS, QUORIS, SORENTO, SOUL; LADA 2110, 2111, 2112, LARGUS, 1111, PRIORA, 2108, 2109, 2113, 2114, 2115, 21099; LANCIA VOYAGER MPV, ZETA; LAND ROVER DISCOVERY SPORT (L550), RANGE ROVER (L405), RANGE ROVER SPORT (L494); LEXUS GS, GX, IS, LS, SC; MAZDA DEMIO, XEDOS 9; MERCEDES-BENZ AMG GT (C190), AMG GT Roadster (R190), SLS AMG (C197); MINI CLUBMAN (F54), COUNTRYMAN (R60), Coupe (R58), PACEMAN (R61); MITSUBISHI 3000 GT, CARISMA, ECLIPSE CROSS, LANCER, PAJERO III, PAJERO IV, PAJERO SPORT; NISSAN 350Z, CABSTAR, CUBE, KUBISTAR, MICRA, PATROL, PRIMERA, TERRANO (D10), TERRANO (R20); OPEL AGILA, ASTRA F, ASTRA G, COMBO, CORSA, TIGRA; PEUGEOT 106, 306, 406, 806, EXPERT, TRAVELLER; PORSCHE MACAN; RENAULT 19, DUSTER, KANGOO, LAGUNA, LOGAN, MEGANE, SANDERO, STEPWAY, TRAFIC, TWINGO; ROVER 400, 45, 600; SKODA FELICIA, SUPERB; SMART FORFOUR (453), FORTWO (453), ROADSTER (452); SSANGYONG REXTON; SUBARU BRZ, JUSTY, LEGACY (BE, BH), OUTBACK (BE, BH); SUZUKI BALENO, KIZASHI, WAGON R+; TAGAZ ROAD PARTNER; TOYOTA 4 RUNNER, AVALON, CAMRY, COROLLA, HIGHLANDER, KLUGER, LAND CRUISER PRADO, PROACE, RAV 4, SIENNA, SUPRA, bb; VOLVO C30 (533), S40 (644), S40 (544), S60 (134), S80 (124), S90 (234), V40 (645), V60 (155), V60 (157), V70 (135), V90 (235), XC40 (536), XC60 (156), XC70 (136), XC90 (256), VW CADDY, PASSAT B5.

ACURA MDX; ALFA ROMEO 155, 164, 166; AUDI 100 C3, 200 C3, 80 B3, 80 B4, 90 B3, A3 (8L1), A4 B5, A4 B6, A5 (8F7), A5 (F57, F5E), A6 C7, A7 (4GA, 4GF, 4KA), A8 D4, TT (8J3), V8; BMW 3 (E36, E46), Z3, Z4, i3; CADILLAC CTS, SRX, STS; CHERY A3, A5, E3, FULWIN, VERY, QQ3; CHEVROLET CAMARO, CORVETTE (C6), SPARK; CHRYSLER 300C, PT CRUISER; CITROEN C-CROSSER, C4 AIRCROSS; DAEWOO MATIZ; DAIHATSU CUORE VII, TERIOS; DODGE CHARGER; FIAT COUPE, STILO; FORD MAVERICK, MONDEO II; GAZ GAZELLE NEXT, GAZELLE NN; GEELY MK; GMC ACADIA; HONDA CITY, CR-V II, ELEMENT, JAZZ II, PILOT; JAGUAR XK 8, XK II; JEEP CHEROKEE (KK), GRAND CHEROKEE II (WJ, WG, WK, WK2), PATRIOT (MK74); KIA CERATO, CLARUS, K2500, PREGIO, RIO, SEPHIA, SHUMA; LAND ROVER FREELANDER (L314), RANGE ROVER EVOQUE (L538); LEXUS GX, RX; MAZDA 3, 323, CX-3, XEDOS 9; MERCEDES-BENZ GL-CLASS (X164), M-CLASS (W164), R-CLASS (W251, V251); MINI COUNTRYMAN (F60); MITSUBISHI 3000 GT, ASX, CARISMA, COLT V, L200, OUTLANDER II, SPACE STAR; NISSAN ALMERA (N15), MAXIMA (A32), MICRA, PATHFINDER II (R50), PATROL (Y60), PRIMASTAR Bus (X83), PRIMERA (P11), SKYLINE (R34), SUNNY, TERRANO II (R20); OPEL VIVARO; PEUGEOT 4007, 4008; PORSCHE 718 BOXSTER (982), 911, BOXSTER (981), PANAMERA (970); RENAULT CLIO, THALIA, TRAFIC; SAAB 9-3, 9-5; SEAT AROSA, CORDOBA, IBIZA, INCA, LEON, TOLEDO; SKODA FABIA, KODIAQ, OCTAVIA, ROOMSTER, SUPERB; SMART CABRIO, CITY-COUPE, FORTWO; SSANGYONG ACTYON SPORTS; SUBARU FORESTER (SF,SG), IMPREZA (GF, GC), JUSTY, LEGACY OUTBACK (BG); SUZUKI ALTO, SWIFT; TOYOTA AVENSIS, CAMRY, FORTUNER, HIACE, HILUX Pickup, LAND CRUISER 100, LAND CRUISER PRADO, MATRIX, YARIS, ECHO; UAZ PATRIOT, PICKUP; VOLVO C70 (873), S40 (644), S60 (384), S70 (874), S90 (964), V40 (645), V70 (875,876,285), XC70 (295); VW ATLAS, BEETLE (5C1, 5C2), BORA, GOLF III, GOLF IV, LT 28-35, LT 28-46, LUPO, NEW BEETLE (9C1, 1C1), PASSAT B5, PHAETON, POLO III CLASSIC, TIGUAN (5N), TOUAREG (CR7, RC8), TRANSPORTER T4;

80-0925

ALFA ROMEO 145, 146, 147, GT; AUDI 100 C4, A4 B6, A4 B7, A6 Allroad C6, A6 C5, A6 C6, A8 D2, ALLROAD C5, R8, TT (8J3), V8; BMW 1 (F20,F21), 2 (F23,F22,F87),6(E63), X3 (E83), X5 (E53), Z4; CADILLAC BLS, CTS, ELDORADO, ESCALADE, SEVILLE, SRX; CHERY A1, KIMO, E5, EASTAR CROSS, TIGGO 5x, TIGGO 4, TIGGO 7, TIGGO 8 PLUS, TIGGO 8 PRO, X1, IndiS, BEAT; CHEVROLET ALERO, AVALANCHE, AVEO, CORVETTE, EPICA, EVANDA, LACETTI, LUMINA, NUBIRA, SILVERADO, SPARK, SUBURBAN, TAHOE, TRAILBLAZER; CHRYSLER 300C, 300M, CIRRUS, CROSSFIRE, NEON, SEBRING, STRATUS, VOYAGER, GRAND VOYAGER; CITROEN AX, BERLINGO, C3, JUMPER, XM, XSARA, ZX; DAEWOO EVANDA, KALOS, LACETTI, LEGANZA, MATIZ, NUBIRA; DODGE AVENGER, CHALLENGER, RAM, STRATUS; EXEED TXL; FIAT BRAVA, BRAVO, DOBLO, DUCATO, FULLBACK, MAREA, MULTIPLA, PANDA, PUNTO, SIENA, STILO; FORD COUGAR, FIESTA, FOCUS, FUSION, KA+, MONDEO, TOURNEO CONNECT, TRANSIT; GAZ GAZELLE NEXT, GAZELLE NN, VOLGA SIBER; GREAT WALL SAFE, WINGLE 3, HAVAL H9; HONDA ACCORD, PILOT, SHUTTLE; HYUNDAI ACCENT, COUPE, GETZ, GRACE Bus, MATRIX, SANTA FÉ, TERRACAN, XG, i10; INFINITI FX, G Saloon; ISUZU D-MAX; JAGUAR S-TYPE; JEEP COMPASS (MK49), GRAND CHEROKEE (WK, WK2), RENEGADE; KIA JOICE, MAGENTIS, PICANTO, RIO; LAND ROVER DISCOVERY III (L319), DISCOVERY IV (L319), FREELANDER I (L314), RANGE ROVER II (P38A), RANGE ROVER SPORT I (L320); LEXUS GX, IS, LX, RX; LINCOLN TOWN CAR II; MAZDA 2, 6; MERCEDES-BENZ AMG GT (X290), B-CLASS (W245), C-CLASS (W203), C-CLASS (W205), C-CLASS (S203, S205), CITAN MPV (W415), CLC-CLASS (CL203), CLK (C209,A209), CLS (C257), E-CLASS (W213,A238,C238,S213), GLB (X247), GLC (X253), GLC Coupe (C253), GLE Coupe (C167), GLK-CLASS (X204), GLS (X167), M-CLASS (W163), S-CLASS (W126), S-CLASS (W222, V222, X222), S-CLASS (C217), SLC (R172), SLK (R170,R171,R172), V-CLASS (638/2), VITO Bus (W638); MINI CLUBMAN (F54); MITSUBISHI GALANT, GRANDIS, L200, OUTLANDER, PAJERO IV, PAJERO SPORT II, SPACE WAGON; NISSAN ALMERA Classic, ALMERA II (N16), GT-R (R35), JUKE (F15), MAXIMA (A32), NV200, PATHFINDER II (R50), PIXO (UA0); OPEL AGILA, ASTRA H, GT Convertible, MERIVA A, ZAFIRA; PEUGEOT 306, 406, BOXER, PARTNER; PONTIAC FIREBIRD, GRAND PRIX; PORSCHE 911 (996), 911 (997), BOXSTER (986), CAYMAN (987); RAVON GENTRA; RENAULT DOKKER, GRAND SCÉNIC, KANGOO, MEGANE, SANDERO, STEPWAY, SCÉNIC; ROVER 600, 75; SAAB 9-3, 9-7X; SEAT EXEO, TARRACO; SSANGYONG ACTYON, KYRON; SUBARU BRZ, IMPREZA (GG,GD), LEGACY (BE,BH), OUTBACK (BE, BH); SUZUKI LIANA, SPLASH, SWIFT; TOYOTA 4 RUNNER, ECHO, FORTUNER, GT 86, HARRIER, HIGHLANDER, KLUGER, HILUX Pickup, IQ, LAND CRUISER 100, LAND CRUISER 200, LAND CRUISER PRADO 120, MARK II, TUNDRA, VENZA, YARIS, YARIS VERSO; VOLVO S60 (384), S80 (184), XC70 (295), XC90 (275); VW ATLAS, TERAMONT, FOX Hatchback, TIGUAN.

80-0926

ABARTH 500, 595, 695; ALFA ROMEO GIULIETTA (940); AUDI A1, A1 Sportback, A3 (8P1), A3 (8P7), A4 Allroad (8KH), A4 Allroad (8WH, 8WJ), A4 B8, A4 B9, A5 (8T3), A5 (F53, F5P), A5 Sportback (8TA), A5 Sportback (F5A, F5F), A8 D3, Q2 (GAB, GAG), Q3 (8UB, 8UG), Q5 (8RB), R8 (422, 423), TT Roadster (FV9, FVR); BENTLEY ARNAGE, CONTINENTAL, MULSANNE; FAW X40; BMW 3 (E90,E 91,E92,E93,F30,F31,F34,F80,G20,G21,G81,G80, G28), 4 (F32,F36,F82,G22,G82), 5 (E60,E61), 6 (E63,E64), 7 (E32,E38), X1 (E84), X2 (F39), X5 (E53,E70,F15,F85), X6 (E71,E72,F16,F86), i8 (I12); BYD F0, F3, F3R; CADILLAC BLS Wagon; CHANGAN CS35; CHERRY ARRIZO 7, TIGGO, TIGGO 3x, TIGGO 2, TIGGO 5, TIGGO 5x, TIGGO 4, TIGGO FL; CHEVROLET CAMARO, CAPTIVA, CRUZE, MALIBU, ORLANDO, REZZO, TRANS SPORT; CHRYSLER 300M, SEBRING; CITROEN BERLINGO, C-CROSSER, C-ELYSEE, C2, C3, C3 PICASSO, C4, CX II, DS3, XANTIA; DAEWOO REZZO; DATSUN mi-DO, on-DO; DODGE AVENGER, CALIBER, CHARGER, JOURNEY; EXEED VX; FIAT 500, BRAVO, CROMA, DOBLO, FREEMONT, MULTIPLA, PANDA; FORD KA, KUGA, RANGER; GEELY BINYUE, COOLRAY, BORUI, EMGRAND GT, BOYUE, ATLAS, EMGRAND, EC7, GC6, VISION; GMC ACADIA; GREAT WALL HOVER, HOVER M4, HAVAL M4; HAVAL F7, H2; HONDA ACCORD, CIVIC, PILOT, STREAM; HYUNDAI ACCENT, CRETA, ELANTRA, EQUUS,

80-0927

GENESIS, GRANDEUR, H-1, SANTA FÉ, SOLARIS, SONATA, TUCSON, i20, i30, ix35, ix55; INFINITI EX, FX, Q30, Q45, QX56, QX80; JAC J7, REFINE S3; JAGUAR S-TYPE, XJ; JEEP COMPASS; KIA CARENS, CARNIVAL, CEE'D, CERATO, MAGENTIS, OPIRUS, OPTIMA, PRO CEE'D, QUORIS, RIO, SELTOS, SORENTO, SOUL, SPORTAGE; LADA GRANTA, KALINA, VESTA; LAND ROVER FREELANDER 2, RANGE ROVER IV, RANGE ROVER SPORT II; LEXUS GS, IS, LS, LX, RC, RX, SC; LIFAN 520, BREEZ, 620, SOLANO, X50, X70; MAZDA 2, DEMIO, 3, 6, CX-5, MPV, PREMACY; MERCEDES-BENZ 190, A-CLASS (W176,W177V177), AMG GT (X290), C-CLASS (W202,W203,W204,S203), CITAN (W415), CLA (C118), CLK (C208,A208), CLS (C218,C257,X218), E-CLASS (W124,W210,W212,W213,A207,A238,C207,C238,S124,S210,S212,S213), GLA-CLASS (X156), GLB (X247), M-CLASS (W166), S-CLASS (C217), SL (R129), Vaneo (414); MITSUBISHI ASX, ECLIPSE CROSS, LANCER, OUTLANDER; NISSAN INTERSTAR, JUKE, NAVARA, NOTE, PATHFINDER, PATROL (Y62), PRIMASTAR, QASHQAI, SERENA, TEANA, TERRANO (D10), TIIDA, VANETTE, X-TRAIL; OPEL ANTARA, ASTRA K, COMBO, INSIGNIA A, MERIVA A, MOKKA, MOVANO, OMEGA B, SPEEDSTER, VECTRA C, VIVARO, ZAFIRA A; PEUGEOT 301, 1007, 2008, 308, 406, PARTNER, RIFTER, 4008; PORSCHE MACAN (95B), PANAMERA (970); RENAULT CLIO, DUSTER, FLUENCE, KOLEOS, LAGUNA, LATITUDE, MEGANE, SAFRANE, TALISMAN, THALIA, TRAFIC, TWINGO, WIND; SAAB 9-3, 9-5; SEAT IBIZA, Mii, TOLEDO; SKODA CITIGO, FABIA, KODIAQ, OCTAVIA, RAPID, SUPERB, YETI; SSANGYONG ACTYON, ACTYON SPORTS, KORANDO, RODIUS, STAVIC, TIVOLI; SUBARU FORESTER (SH), IMPREZA (GR,GH,G3,GE,GV), LEGACY (BL,BP), OUTBACK (BL,BP); SUZUKI KIZASHI, VITARA; TOYOTA 4 RUNNER, ALLION, AVENSIS, CAMRY, COROLLA, COROLLA Verso, HARRIER, IST, LAND CRUISER 200, PICNIC, RAV 4, SEQUOIA, SIENNA, URBAN CRUISER, YARIS; VOLVO S60 (384), S80 (184), V70 (285), XC40 (536), XC70 (295), XC90 (275); VW AMAROK, CADDY, CC B7, CRAFTER 30-50, EOS, GOLF V, GOLF VI, JETTA III, JETTA IV, LT 28-35, LT 28-46, MULTIVAN T6, PASSAT ALLTRACK B7, PASSAT B6, PASSAT B7, PASSAT CC B6, PHAETON, POLO V, SCIROCCO III, TIGUAN, TOURAN, TRANSPORTER T5, TRANSPORTER T6.

ABARTH GRANDE PUNTO, PUNTO, PUNTO EVO; ACURA MDX, RDX, ZDX; ALFA ROMEO MITO, STELVIO; AUDI A1(GBA), A3 (8V1,8VK,8V7, 8VE,8VS, 8VM,8VA, 8VF), A6 Allroad C7, A7 (4GA, 4GF), Q7 (4LB), Q8 (4MN,4MT); BMW 2 (F45,F46), 5 (F10,G30,F90,F07,F11,G31), 6 (F12, F13,F06,G32), 7 (F01,F02, F03,F04,G11,G12), 8 (G14,F91), X1 (F48), X3 (F25,G01,F97), X4 (F26,G02,F98), X5 (G05,F95), X6 (G06,F96), X7 (G07); CADILLAC SRX; CHEVROLET AVEO, TRAX, TRACKER, VOLT; CHRYSLER GRAND VOYAGER; CITROEN BERLINGO, C1, C3, C4, C5, C8, DS4, EVASION, GRAND C4 SPACETOURER, JUMPER, NEMO, SPACETOURER, XSARA PICASSO; DAEWOO GENTRA Saloon; DODGE DART, GRAND CARAVAN; FIAT 500L, DUCATO, FIORINO, GRANDE PUNTO, LINEA, PUNTO, SCUDO, SEDICI, TIPO, ULYSSE; FORD B-MAX, C-MAX, FIESTA, FOCUS C-MAX, FOCUS, GALAXY, MONDEO, S-MAX; GENESIS G70; HONDA ACCORD, CIVIC, CR-V, CR-Z, CROSSTOUR, FR-V, JAZZ, FIT, PILOT; HYUNDAI ACCENT, SOLARIS, CRETA, ELANTRA, GENESIS, GRAND SANTA FÉ, H-1, STAREX, KONA, SANTA FE, SONATA, TRAJET, TUCSON, VELOSTER, i30, i40, ix20; INFINITI G, JX, M, Q50, Q60, Q70, QX50; JEEP CHEROKEE (KL); KIA CARENS, CEE'D, CERATO, NIRO, OPTIMA, PROCEED, RIO, SORENTO, SORENTO PRIME, SPORTAGE, STINGER, VENGA, XCEED; LADA XRAY; LAND ROVER DISCOVERY SPORT (L550), RANGE ROVER VELAR (L560); LEXUS CT, ES, GS, GX, NX, RX, UX; MAZDA 3, 5, CX-30, CX-7, CX-9; MERCEDES-BENZ A-CLASS (W168,W169), B-CLASS (W245,W246,W242,W247), CLS (C219), E-CLASS (W211,W212,S211), GL-CLASS (X166), GLA (H247), GLE (W166,C292), GLS (X166,X167), M-CLASS (W166), S-CLASS (W222, V222, X222), SL (R230,R199), V-CLASS (638/2), Vaneo (414), VIANO (W639), VITO (W639,W638,W639); MITSUBISHI COLT CZC, OUTLANDER; NISSAN 370Z, ALMERA TINO, LEAF, MAXIMA (A33,A34), MURANO, NOTE, NV300, NV400, PRIMERA, QASHQAI, TEANA, X-TRAIL; OPEL ADAM, CASCADA, CORSA D, CROSSLAND, MOKKA, MOVANO B, VIVARO; PEUGEOT 107, 2008, 206, 207, 208, 307, 406, 508, 806, 807, BIPPER, BOXER, EXPERT, PARTNER, TRAVELLER; PORSCHE CAYENNE (92A,9PA,9YB); RAVON R4; RENAULT AVANTIME, CAPTUR, CLIO, ESPACE, GRAND SCÉNIC, KADJAR, KAPTUR, KOLEOS, LAGUNA, MASTER, SCÉNIC, TRAFIC, TWINGO; SEAT ALTEA, ARONA, ATECA, IBIZA, LEON, TOLEDO; SKODA KAROQ, OCTAVIA, SUPERB; SMART FORFOUR (454); SUBARU FORESTER (SJ,SK), IMPREZA (GJ), LEGACY (BM,BR), OUTBACK (BR,BS), XV (GT,GP); SUZUKI SX4; TOYOTA AURIS, AVALON, AYGO, C-HR, CAMRY, CELICA, COROLLA, HIGHLANDER, KLUGER, LAND CRUISER PRADO 150, MARK X, MATRIX, PRIUS, PROACE, RAV 4, SEQUOIA, SIENNA, TUNDRA, VENZA, VERSO; VOLVO C30 (533), C70 (542), S40 (544), S60 (134), S80 (124), V40 (526,525), V50 (545), V60 (155,157), V70 (135), XC60 (156), XC70 (136); VW ARTEON, ATLAS, TERAMONT, CRAFTER 30-35, CRAFTER 30-50, GOLF ALLTRACK, GOLF VII, GOLF VIII, PASSAT B8, POLO VI, TAOS, TOUAREG.

80-0928

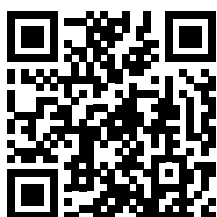
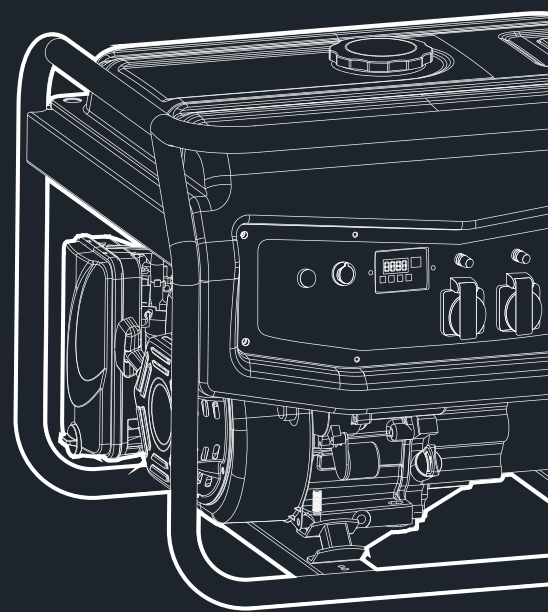
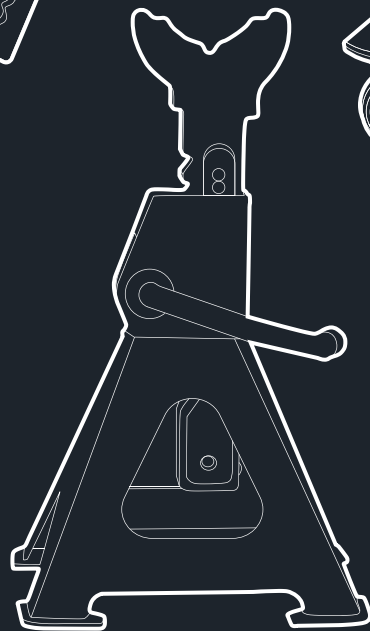
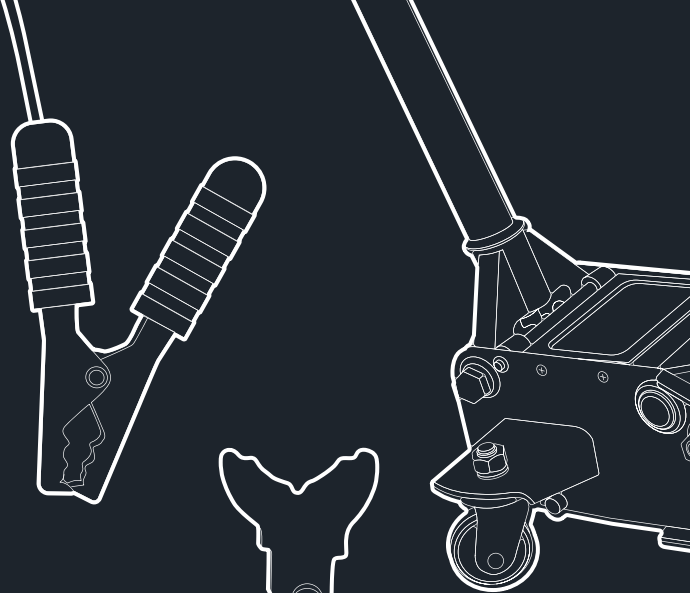
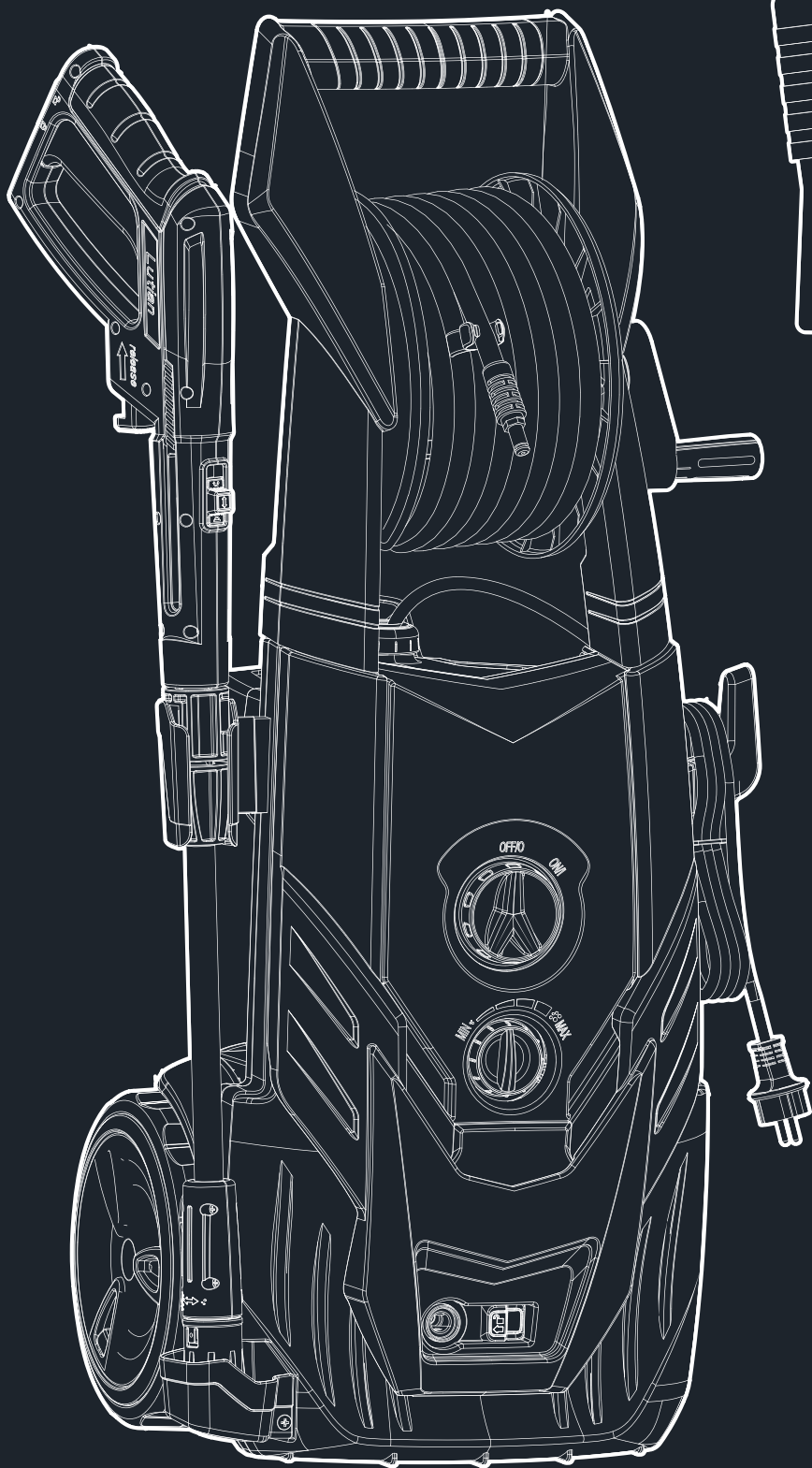

www.sds-group.ru

Арт. 03-131



2 000604 497020